



# KH-3I25NT00-EU

Cooking

NO Brukermanual

IT Istruzioni per l'uso

LT Naudojimo Instrukcij

LV Lietošanas Pamācība

MK Корисничко упатство

NL Handleiding

PL Instrukcja obsługi

**SHARP**

Be Original.



GB: The symbol on the product or on its packaging indicates that this product may not be treated as household waste. Instead it shall be handed over the applicable collection point for recycling of electrical and electronic equipment. By ensuring this product is disposed of correctly, you will help prevent potential negative consequences for the environment and human health, which could otherwise be caused by inappropriate waste handling of this product. For more detailed information about recycling this product, please contact your local city offices, your household waste disposal service or the shop where you purchased the product.

DE: Dieses Symbol auf dem Produkt oder der Verpackung besagt, dass das Produkt nicht als Hausmüll behandelt werden darf. Stattdessen sollte es einem Sammelpunkt für das Recycling von elektrischen und elektronischen Geräten übergeben werden. Indem Sie dafür sorgen, dass dieses Produkt korrekt verwertet wird, helfen Sie dabei, mögliche negative Folgen für die Umwelt und die menschliche Gesundheit zu verhindern, die ansonsten durch die ungeeignete Beseitigung dieses Produkts entstehen könnten. Weitere Informationen über die Verwertung dieses Produkts erhalten Sie, wenn Sie sich mit Ihrer örtlichen Behörde, der Hausmüllabfuhr oder dem Geschäft in Verbindung setzen, bei dem Sie dieses Produkt erworben haben.

FR: Ce symbole sur le produit ou sur l'emballage indique que ce produit ne doit pas

être traité comme des déchets ménagers. Il doit plutôt être remis au point de ramassage concerné, se chargeant du recyclage du matériel électrique et électronique. En vous conformant à une procédure d'enlèvement correcte du produit, vous aiderez à prévenir tout effet nuisible à l'environnement et à la santé, qu'une manipulation inappropriée pourrait autrement provoquer. Pour plus de détails concernant le recyclage de ce produit, veuillez contacter votre autorité locale, un centre de recyclage des déchets domestiques ou la boutique où vous avez acheté le produit.

ES: Este símbolo en el producto o su embalaje indica que este producto no debe tratarse como residuo doméstico. Por el contrario, debe llevarse al punto de recogida responsable del reciclaje de equipos eléctricos y electrónicos. Al asegurarse de que este producto se elimine correctamente, ayudará a prevenir las posibles consecuencias negativas para el medio ambiente y la salud de los seres humanos que, de lo contrario, podrían producirse debido a la manipulación incorrecta de los residuos de este producto. Para obtener información más detallada sobre el reciclaje de este producto, póngase en contacto con la oficina municipal local, con el servicio de eliminación de residuos domésticos o con el comercio en el que haya adquirido el producto.

PT: Este símbolo no produto ou embalagem significa que o produto não pode ser tratado como resíduo doméstico. Pelo contrário, deve ser entregue num ponto de recolha aplicável para reciclagem de equipamento elétrico e eletrónico. Ao garantir que este produto é eliminado de forma correta estará a ajudar a evitar eventuais consequências negativas para o meio ambiente e a saúde humana, que poderão ser provocadas pela incorreta gestão

de resíduos deste produto. Para informações mais detalhadas sobre a reciclagem deste produto, contacte as suas autoridades locais, centro de reciclagem ou a loja onde comprou o produto.

NL: Het symbool op het product of de verpakking geeft aan dat dit product niet mag worden behandeld als huishoudelijk afval. In plaats daarvan dient het te worden ingeleverd bij het van toepassing zijnde inzamelpunt voor de recycling van elektrische en elektronische apparatuur. Door dit product correct te verwijderen voorkomt u mogelijke negatieve gevolgen voor het milieu en de menselijke gezondheid, die anders zouden kunnen worden veroorzaakt door een onjuiste afvalverwerking van dit product. Meer gedetailleerde informatie over de recycling van dit product kunt u opvragen bij uw gemeente, de afvalverwijderingsdienst of de winkel, waar u het product hebt gekocht.

IT: Il simbolo sul prodotto o sulla confezione indica che questo prodotto potrebbe non essere trattato come rifiuti domestici. Al contrario saranno trasmessi al punto di raccolta adeguato per il riciclo delle componenti elettriche ed elettroniche. Assicurando il corretto smaltimento del prodotto, si eviteranno potenziali conseguenze negative per l'ambiente e la salute dell'uomo, che potrebbero verificarsi in caso di smaltimento non corretto del prodotto. Per maggiori informazioni sul riciclaggio del prodotto, contattare l'ufficio locale, il servizio di smaltimento o il negozio in cui il prodotto è stato acquistato.

GR: Το σύμβολο αυτό που βρίσκεται στο προϊόν ή στη συσκευασία του σημαίνει πως το προϊόν δεν θα πρέπει να αντιμετωπίζεται ως οικιακό απόρριμμα. Αντίθετα, θα πρέπει να

παραδίδεται στο αρμόδιο σημείο συλλογής για ανακύκλωση ηλεκτρικού και ηλεκτρονικού εξοπλισμού. Διασφαλίζοντας τη σωστή απόρριψη του προϊόντος αυτού, συντελείτε στην πρόληψη αρνητικών συνεπειών για το περιβάλλον και την ατομική υγεία, οι οποίες θα μπορούσαν, κατά τα άλλα να προκληθούν λόγω ακατάλληλου χειρισμού απόρριψης του προϊόντος αυτού. Για πιο λεπτομερείς πληροφορίες σχετικά με την ανακύκλωση αυτού του προϊόντος, επικοινωνήστε με την τοπική δημοτική υπηρεσία, την υπηρεσία απόρριψης οικιακών αποβλήτων, ή το κατάστημα από όπου προμηθευτήκατε το προϊόν.

BG: Символът върху продукта или неговата опаковка означава, че той не трябва да бъде третиран като битов отпадък. Вместо това, трябва да бъде занесен в някой от центровете за рециклиране на електронна техника. Чрез правилното извеждане от експлоатация на този продукт, Вие ще помогнете за предотвратяване на възможните негативни последствия за околната среда и човешкото здраве, които биха възникнали при неправилното му изхвърляне. За по-подробна информация относно рециклирането на този продукт се свържете с местните органи на управление, център за рециклиране или магазина, откъдето сте го закупили.

CZ: Symbol na výrobku nebo na doprovodných dokumentech k výrobku znamená, že s tímto přístrojem nelze zacházet jako s domovním odpadem. Namísto toho je nutné přístroj předat do nejbližšího sběrného střediska k recyklaci elektrického a elektronického vybavení. Zajištěním řádné ekologické likvidace přístroje pomůžete zamezit možnému škodlivému dopadu na životní prostředí a lidské zdraví,

kerý by jinak mohl vzniknout při nesprávné likvidaci tohoto výrobku. Pro bližší informace ohledně recyklace tohoto výrobku kontaktujte prosím místní úřady, službu likvidace domovních odpadů nebo prodejnu, kde jste produkt koupili.

SK: Tento symbol nachádzajúci sa na výrobku alebo balení označuje, že výrobok nesmie byť braný ako domový odpad. Namiesto toho by ste ho mali dať na vhodné zberné miesto na recykláciu elektrického a elektronického zariadenia. Zaistením správnej likvidácie tohto výrobku pomôžete zabrániť možným negatívnym následkom na životné prostredie a zdravie ľudí, ku ktorým by mohlo dôjsť pri nesprávnej manipulácii s týmto výrobkom. Podrobnejšie informácie o recyklácii tohto výrobku vám poskytne miestny orgán, recyklačné stredisko alebo obchod, v ktorom ste zakúpili výrobok.

EE: See tootel või selle pakendil olev sümbol näitab, et toodet ei tohi käsitseda tavalise olmeprügina. Selle asemel tuleb see anda ümbertöötlemiseks üle asjakohasesse elektri-ja elektroonikaseadmete kogumispunkti. Tagades toote korraliku utiliseerimise, aitate vältida negatiivseid mõjusid keskkonnale ja inimeste tervisele, mida tootejäätmete vale käitlemine muidu kaasa võiks tuua. Selle toote utiliseerimise kohta täpsema teabe saamiseks võtke palun ühendust oma kohaliku omavalitsuse, prügiettevõtte või kauplusega, kust te toote ostsite.

SV: Denna symbol på produkten eller förpackningen innebär att produkten inte bör behandlas som hushållsavfall. I stället skall den överlämnas till lämplig insamlingsplats för återvinning av elektrisk och elektronisk utrustning. Genom att säkerställa att denna produkt

kasseras korrekt, hjälper du till att förhindra potentiella negativa konsekvenser för miljön och människors hälsa, som annars kunde orsakas av olämplig avfallshantering av denna produkt. För mer detaljerad information om återvinning av denna produkt, kontakta dina lokala myndigheter, återvinningscenter eller butiken där du har köpt produkten.

FI: Tämä symboli tuoteessa tai sen pakauksessa merkitsee, että tätä tuotetta ei saa hävittää kotalousjätteen mukana. Laite on sen sijaan toimitettava elektronisille ja sähkölaitteille soveltuvaan keräyspisteeseen kierrätettäväksi. Varmistamalla tämän tuotteen asianmukaisen hävitystavan autat suojelemaan ympäristöä ja ihmisten terveyttä mahdollisilta haittavaikutuksilta joita saattaisi ilmetä tämän tuotteen asiattomasta hävittämisestä. Lisätietoja tämän tuotteen kierrättämisestä saat ottamalla yhteyttä paikallisiin viranomaisiin, kierrätyskeskukseen tai myymälään, josta ostit tuotteen.

HR: Simbol na proizvodu ili ambalaži označava da proizvod ne smijete baciti zajedno s kućnim otpadom. Umjesto toga, odnesite ga na odgovarajuće sabirno mjesto za recikliranje električne i elektroničke opreme. Osiguravanjem ispravnog odlaganja ovog proizvoda, spriječit ćete potencijalne negativne učinke na okoliš i ljudsko zdravlje koji će izaći na vidjelo nakon neprikladnog odlaganja ovog proizvoda. Za više informacija o recikliranju ovog proizvoda obratite se lokalnoj službi, reciklažnom centru ili trgovini u kojoj ste kupili ovaj proizvod.

SR: Simbol na proizvodu ili na njegovom pakovanju naznačava da ovaj proizvod možda neće biti tretiran kao otpad iz domaćinstva. Umjesto toga će se predati primenljivoj tački

za preuzimanje zaradi recikliranja električne i elektronske opreme. Starajući se da ovaj proizvod bude pravilno uklonjen, pomoćićete da se spreče potencijalne negativne posledice za okruženje i ljudsko zdravlje, što može da u suprotnom izazove neodgovarajuće upravljanje otpadom ovog proizvoda. Za detaljnije informacije o recikliranju ovog proizvoda, molimo vas da kontaktirajte vašu lokalnu gradsku kancelariju, uslugu otklanjanja vašeg otpada iz domaćinstva ili prodavnicu gde ste kupili proizvod.

DA: Dette symbol på produktet eller emballagen betyder, at produktet ikke må behandles som husholdningsaffald. Det skal i stedet indleveres til et indsamlingssted for genbrug af elektrisk og elektronisk udstyr. Ved at sikre, at dette produkt bliver bortskaffet korrekt, hjælper du med til at forebygge eventuelle negative konsekvenser for miljøet og menneskers helbred, som ellers kunne forårsages af forkert bortskaffelse af dette produkt. Hvis du ønsker mere detaljerede oplysninger om genbrug af dette produkt, bedes du kontakte din lokale myndighed, genbrugsplads, eller den butik, hvor du købte produktet.

NO: Dette symbolet på produktet eller pakken innebærer at produktet ikke skal behandles som husholdningsavfall. I stedet skal det leveres til en gjenvinningstasjon for elektrisk og elektronisk utstyr. Ved å sørge for korrekt avhending av apparatet, vil du bidra til å forhindre potensielle negative konsekvenser for miljøet og menneskers helse, som ellers kunne ha inntruffet grunnet feilaktig avfallshåndtering av produktet. For mer detaljert informasjon om resirkulering av dette produktet, bes du kontakte de lokale myndigheter, en gjenvinningsstasjon, eller butikken der du kjøpte produktet.

UK: Цей символ, нанесений на виріб або його упаковку, означає, що виріб не можна викидати разом із побутовим сміттям. Натомість його слід передати на відповідний пункт збору електричного та електронного обладнання, що підлягає повторній переробці. Подбавши про належну ліквідацію виробу, ви допоможете попередити можливі негативні наслідки для довкілля та здоров'я людей, які могли б виникнути в разі неправильного поводження з цим виробом. Для одержання більш докладної інформації про повторну переробку цього виробу звертайтеся у місцеві органи влади, центр повторної переробки чи в магазин, у якому було придбано виріб.

MK: Simbolot na proizvodot ili na negovoto pakuvanje покажува дека овој производ не смее да се третира како отпад од домаќинствата. Наместо тоа, ќе биде предаден на соодветната станица за отпад за рециклирање на електрична и електронска опрема. Со правилно фрлање на овој производ, ќе помогнете да се спречат потенцијалните негативни последици за животната средина и здравјето на луѓето, кои инаку би можеле да настанат од неправилно ракување со отпадот на овој производ. За подетални информации околу рециклирањето на овој производ, контактирајте ја вашата локална градска канцеларија, сервисот за фрлање на отпад од домаќинствата или продавницата во која сте го купиле производот.

RO: Acest simbol aplicat pe produs sau ambalaj indică faptul că produsul nu ar trebui considerat deșeu casnic. În schimb, acesta trebuie

predat centrelor de colectare adecvate de reciclare a echipamentelor electrice și electronice. Asigurând eliminarea corectă a acestui produs, ajutați la prevenirea posibilelor consecințe negative asupra mediului și sănătății umane, care pot fi cauzate tratarea inadecvată a deșeurilor rezultate din acest produs. Pentru informații detaliate, cu privire la reciclarea acestui produs, vă rugăm să contactați autoritățile locale, centrele de reciclare sau magazinul.

HU: Ez a jelölés a terméken vagy a csomagolásán azt jelenti, hogy a készüléket a háztartási hulladéktól külön kell kezelni. Az elhasznált készüléket az elektromos és elektronikai berendezések begyűjtőhelyére kell szállítani. Azzal, hogy gondoskodik a termék megfelelő hulladék elhelyezéséről, segít megelőzni a környezetre és az emberi egészségre gyakorolt lehetséges negatív következményeket, amelyek egyébként a termék helytelen hulladékkezelése esetén előfordulhatnának. A termék újrahasznosításával kapcsolatos bővebb információért, kérjük, vegye fel a kapcsolatot a helyi önkormányzattal, hulladékkezelő szolgáltatókkal, vagy az üzlettel, ahol a terméket megvásárolta.

SL: Simbol na izdelku ali embalaži označuje, da s tem izdelkom ni dovoljeno ravnati kot z običajnimi gospodinjскими odpadki. Treba ga je oddati na ustrezno zbirno reciklirno mesto za električno in elektronsko opremo. S pravilnim odlaganjem tega izdelka boste pomagali pri preprečevanju potencialnih negativnih vplivov na okolje in zdravje ljudi, ki ga sicer lahko povzročijo neprimerno odlaganje tega izdelka. Za podrobnejše informacije o recikliranju tega izdelka se obrnite na lokalne oblasti, pristojne za odstranjevanje odpadkov ali trgovino, v kateri ste kupili izdelek.

AL: Simboli mbi produkt ose mbi paketimin e tij tregon se ky produkt nuk mund të trajtohet si mbeturinë shtëpiake. Në vend të kësaj ai do të dorëzohet pranë pikës përkatëse të grumbullimit për riciklimin e pajisjeve elektrike dhe elektronike. Duke u siguruar që ky produkt të hidhet siç duhet, ju do të ndihmojë në parandalimin e pasojave negative të mundshme për mjedisin dhe shëndetin e njeriut, e cila mund të ndryshe të shkaktohen nga trajtimi i papërshtatshëm i mbetjeve të këtij produkti. Për informacion më të detajuar mbi riciklimin e këtij produkti, ju lutemi kontaktoni zyrën tuaj lokale të qytetit, shërbimin e hedhjes së mbeturinave shtëpiake ose dyqanin ku keni blerë produktin.

LT: Šis simbolis ant gaminio ar pakuotės reiškia, kad gaminio negalima išmesti su buitine mis atliekomis. Jį reikia nugabenti į atitinkamą elektrinių ir elektroninių prietaisų surinkimo punktą perdirbimui. Pasirūpindami tuo, kad gaminy s būtų tinkamai utilizuotas, padėsite apsisaugoti nuo neigiamų pasekmių aplinkai ir žmonių sveikatai, kurias priešingu atveju sukeltų netinkamas šio gaminio utilizavimas. Norėdami gauti išsamesnę informaciją apie šio gaminio perdirbimą, kreipkitės į miesto valdžios instituciją, vietinę buitinių atliekų tvarkymo tarnybą ar parduotuvę, kurioje įsigijote gaminį.

LV: Šis simbols uz izstrādājuma un iepakojuma norāda, ka izstrādājumu nevar izmest sadzīves atkritumos. Tā vietā to var nodot piemērotā elektrisko un elektronisko iekārtu pārstrādājamo atkritumu savākšanas vietā. Nodrošinot, ka šis izstrādājums tiek izmests pareizā veidā, varat palīdzēt novērst potenciāli negatīvo ietekmi uz apkārtnējo vidi un cilvēku veselību, ko pretējā gadījumā var radīt nepareiza šī izstrādājuma atkritumu apsaimniekošana.

Lai saņemtu papildinformāciju par izstrādājuma pārstrādi, sazinieties ar vietējo pārvaldi, pārstrādes centru vai tirdzniecības vietu, kurā iegādājāties izstrādājumu.

PL: Ten symbol umieszczony na produkcie lub opakowaniu oznacza, że produktu nie wolno usuwać razem ze zwykłymi odpadkami z gospodarstw domowych. Zamiast tego należy go przekazać odpowiedniemu punktowi zbiórki przekazującemu

urządzenia elektryczne i elektroniczne do recyklingu. Pilnując odpowiedniego usunięcia produktu, pomagasz zapobiegać ewentualnym negatywnym konsekwencjom dla środowiska i zdrowia ludzkiego, które mogłyby zostać spowodowane niewłaściwym usunięciem zużytego produktu. Szczegółowe informacje dotyczące recyklingu opisywanego produktu można uzyskać od władz lokalnych, służby zbiórki odpadów z gospodarstw domowych lub u sprzedawcy urządzenia.



#### **GB-Declaration of conformity**

We declare that our products meet the applicable European Directives, Decisions and Regulations and the requirements listed in the standards referenced.

#### **DE-Konformitätserklärung**

Wir erklären, dass unsere Produkte die geltenden europäischen Richtlinien, Entscheidungen und Regularien sowie die in den referenzierten Standards gelisteten Anforderungen erfüllen.

#### **FR-Déclaration de conformité**

Nous déclarons que nos produits sont conformes aux Directives, Décisions et Réglementations européennes en vigueur et aux exigences visées dans les normes citées en référence.

#### **ES-Declaración de conformidad**

Declaramos que nuestros productos cumplen con las Directivas Europeas, Decisiones y Regulaciones aplicables y los requisitos enumerados en dichas normativas.

#### **PT-Declaração de conformidade**

Declaramos que os nossos produtos cumprem as Diretivas Europeias, Decisões e Regulamentos aplicáveis e os requisitos enumerados nas referências normalizadas.

#### **NL-Conformiteitsverklaring**

We verklaren dat onze producten voldoen aan de van toepassing zijnde Europese richtlijnen, besluiten en voorschriften in de normen waarnaar wordt verwezen.

#### **IT-Dichiarazione di conformità**

Dichiariamo che i nostri prodotti sono conformi a Direttive, Decisioni e Regolamenti europei e ai requisiti elencati negli standard di riferimento.

#### **GR-Δήλωση συμμόρφωσης**

Δηλώνουμε ότι τα προϊόντα μας πληρούν τις εφαρμόσιμες Ευρωπαϊκές Οδηγίες, Αποφάσεις και Κανονισμούς, καθώς και τις απαιτήσεις που περιέχονται στα πρότυπα όπου γίνεται αναφορά.

#### **BG-Декларация за съответствие**

Ние заявяваме, че нашите продукти отговарят на приложимите европейски директиви, решения и регламенти и на изискванията, посочени в гореописаните стандарти.

#### **CZ-Prohlášení o shodě**

Prohlašujeme, že naše výrobky splňují příslušné evropské směrnice, rozhodnutí, předpisy a požadavky uvedené ve zmiňovaných normách.

#### **SK-Vyhlásenie o zhode**

Vyhlasujeme, že naše produkty spĺňajú príslušné smernice, rozhodnutia, nariadenia a požiadavky vypísané v uvedených štandardoch.

#### **EE-Vastavusdeklaratsioon**

Deklareerime, et meie tooted vastavad kohaldatevatele Euroopa direktiividele, otsustele ja määrustele ning viidatud standardites sätestatud nõuetele.

#### **SV-Försäkran om överensstämmelse**

Vi försäkrar att våra produkter uppfyller gällande EU-direktiv, beslut och förordningar och de krav som anges i de standarder som refereras.

#### **FI-Yhteensopivuuslauseke**

Tuotteemme ovat yhteensopivia EU:n tuotedirektiivien, päätösten ja säädösten kanssa, sekä niissä listattujen standardien kanssa.

## **HR**-Izjava o skladnosti

Izjavljujemo da su naši proizvodu u skladu s primjenjivim Direktivama, Odlukama i Uredbama Europske unije te zahtjevima navedenima u spomenutim standardima.

## **SR**-Izjava o usklađenosti

Izjavljujemo da naši proizvodi zadovoljavaju primenljive evropske direktive, odluke i propise, kao i zahteve navedene u naznačenim standardima.

## **DA**-Overensstemmelseserklæring

Vi erklærer, at vores produkter opfylder de gældende europæiske direktiver, beslutninger og forordninger, og de anførte standarder der henvises til.

## **NO**-Samsvarserklæring

Vi erklærer at våre produkter oppfyller de gjeldende europeiske direktiver, beslutninger og forskrifter, og kravene i standardene som det henvises til.

## **UK**-Декларація відповідності

Цим ми заявляємо, що наші продукти відповідають усім застосовним директивам, рішенням та нормам Європейського союзу. Вимоги зазначено в додаткових матеріалах щодо стандартів.

## **МК**-Декларација за усогласеност

Изјавуваме дека нашите производи ги исполнуваат применливите европски директиви, решенија и одредби, како и побарувањата наведени во посочените стандарди.

## **RO**-Declarație de conformitate

Noi declarăm că produsele noastre respectă Directivele Europene, Deciziile și Reglementările aplicabile și condițiile enumerate în standardele menționate.

## **HU**-Megfelelősségi nyilatkozat

Ezúton igazoljuk, hogy termékeink megfelelnek az EU direktíváknak, jogszabályoknak, előírásoknak. Az előírások felsorolása a referencia tartalmaknál.

## **SL**-Izjava o skladnosti

Zagotavljamo, da so naši izdelki skladni z ustreznimi evropskimi direktivami, sklepi in predpisi ter zahtevami, ki so navedene v referenčnih standardih.

## **AL**-Deklarata e konformitetit

Ne deklarojmë se produktet tona përmbushin Direktivat e aplikueshme evropiane, Vendimet dhe Rregulloret si dhe kërkesat e renditura në standardet e referuara.

## **LT**-Atitikties deklaracija

Tvirtiname, kad mūsų produktai atitinka susijusiose Europos direktyvose, sprendimuose ir reglamentuose pateikiamų standartų keliamus reikalavimus.

## **LV**-Atbilstības deklarācija

Mēs apliecinām, ka mūsu produkti atbilst attiecīgajām Eiropas direktīvām, lēmumiem un noteikumiem, kā arī prasībām, kas norādītas piemēnētajos standartos.

## **PL**-Deklaracja zgodności

Oświadczamy, że nasze produkty spełniają wymagania odpowiednich dyrektyw, decyzji i regulacji Unii Europejskiej oraz wymagania określone w wymienionych standardach.

## INNHold:

Sikkerhetsinstruksjoner  
Beskrivelse av apparatet.  
Stekeplate og kontrollpanel for varmeelementene  
Bruk av apparatet

Av- og påslåing av apparatet  
Av- og påslåing av stekesonene  
Smart Pause

Restvarmeindikator  
Sikkerhetsbryter-funksjon

Barnesikring

Tidtakerfunksjon

Alarm

Boost-funksjon

Hint og tips

Installasjon av apparatet

Sikkerhet under installasjonen

Tilpassing av komfyren i en kjøkkenbenk

Tilkobling til strømmettet

Diagram for elektrisk tilkobling

## SIKKERHETSADVARSLER

LES DISSE INSTRUKSJONENE NØYE OG I SIN HELHET FØR DU BRUKER APPARATET, OG OPPBEVAR DEM PÅ ET LETT TILGJENGELIG STED SOM ET REFERANSEPUNKT VED BEHOV.

DENNE BRUKERHÅNDBOKEN ER UTVIKLET FOR FLERE MODELLER. DITT APPARAT VIL KANSKJE IKKE HA ALLE FUNKSJONENE SOM ER BESKRIVET I HÅNDBOKEN. VÆR OPPMERKSOM PÅ UTTRYKK MED TILHØRENDE TALL NÅR DU LESER BRUKERHÅNDBOKEN.

Generelle sikkerhetsadvarsler

- Dette apparatet kan brukes av barn fra 8 år og oppover og personer med reduserte fysiske, sensoriske eller mentale evner eller personer uten erfaring og kunnskap hvis de får tilsyn eller instruksjoner om bruk av apparatet på en sikker måte og forstår farene som er involvert. Ikke la barn leke med apparatet. Rengjøring og brukervedlikehold må ikke utføres av barn, hvis

de ikke overvåkes.

- **ADVARSEL:** Dette apparatet og dets tilhørende deler blir varme under bruk. Det bør utvises forsiktighet for å unngå berøring av varmeelementer. Barn under 8 år skal holdes borte fra apparatet, med mindre de er under kontinuerlig oppsyn.
- **ADVARSEL:** Bruk av ovnen som involverer fett eller oljer og skjer uten oppsyn, kan være farlig og kan føre til brann. Forsøk ALDRIG å slukke en brann ved hjelp av vann. Slå heller apparatet av før du dekker til flamme med f.eks. et grytelokk eller et brannteppe.
- **ADVARSEL:** Fare for brann: Ikke oppbevar elementer på ovens varmeelementer.
- **ADVARSEL:** Hvis det

- er sprekker i overflaten, må du skru av apparatet for å unngå fare for elektrisk støt.
- For induksjonskomfyrer bør metallgjenstander som kniver, gafler, skjeer og lokk ikke plasseres på komfyrens stekeflate, da de kan bli varme.
  - For induksjonskomfyrer må stekeplate- ne slås av etter hver bruk, ved å bruke kontrollknappene – ikke ved å slå av grytesen- soren.
  - For ovner med inte- grert lokk, bør eventu- elt søl fjernes fra lok- ket før det tas i bruk. Ovnens overflate bør også avkjøles før du lukker lokket.
  - Apparatet er ikke ment å brukes sammen med ekstern tidtaker eller eksterne fjern- kontroller.
  - Ikke bruk kraftige sku- remidler eller skar- pe metallskraper for å rengjøre glasset i ovnsdøren eller an- dre overflater, da slike gjenstander kan ripe opp, skade eller dan- ne sprekker i overfla- ten.
  - Ikke bruk dampren- sere for rengjøring av apparatet.
  - Apparatet er produsert i samsvar med gjeldende lokale og interna- sjonale standarder og forskrifter.
  - Vedlikeholds- og reparasjonsar- beid må utføres av autoriserte serviceteknikere. Installasjon- og reparasjonsarbeid som er utført av uautorisert personell kan medføre fare for deg. Det er farlig å endre eller modifisere apparatets spesifi- kasjoner på noen måte.
  - Før installasjon, må du sikre at de lokale distribusjonsforholde- ne (type gass og gasstrykk eller strømspenning og -frekvens) er kompatible med apparatet. Appa- ratets krav til energispesifikasjo- ner er angitt på etiketten.
  - ADVARSEL: Dette apparatet er konstruert utelukkende for innendørs husholdningsbruk og må ikke brukes til andre formål eller i andre omgivelser slik som

bruk utenfor husholdningen eller i et kommersielle miljøer eller for romoppvarming.

- Alle mulige sikkerhetstiltak er iverksatt for å sørge for din sikkerhet. Siden glasset kan knuse, bør du være forsiktig med å unngå å lage riper under rengjøring. Unngå å treffe eller banke på glasset med gjenstander.
- Sørg for at strømledningen ikke blir klemt fast under installasjonen. Hvis strømledningen blir skadet, må den erstattes av produsenten, forhandleren eller tilsvarende kvalifisert personell for å unngå farlige situasjoner.

#### Advarsler for installasjon

- Ikke bruk apparatet før det er fullstendig installert.
- Apparatet må installeres og gjøres klart for bruk av en autorisert tekniker. Produsenten er ikke ansvarlig for eventuelle skader forårsaket av feilplassering og montering av ukvalifiserte personer.
- Når du pakker ut maskinen, må du sørge for at den ikke er har blitt skadet under transport. I tilfelle av feil må du ikke bruke apparatet, og umiddelbart kontakte et kvalifisert serviceverksted. Fordi emballasjematerialene (nylon, stifter, polystyrenskum, o.l.) kan være skadelige for barn, bør de samles opp og fjernes umiddelbart.
- Beskytt apparatet mot atmosfæriske effekter. Ikke utsett det for værforhold som sol, regn, snø, osv.

- Materialene som omslutter apparatet (kabinettet) må være i stand til å motstå en temperatur på minst 100 °C. Temperaturen av undersiden av komfyren kan stige under drift. Derfor må det monteres plate på undersiden av produktet.

- Under første bruk
- Ikke legg lettantennelige eller brennbare materialer i eller i nærheten av apparatet mens det er i drift.
- Ikke forlat ovnen mens du bruker den til å steke faste eller flytende oljer. De kan ta fyr når de utsettes for ekstrem varme. Aldri hell vann på flammer som er forårsaket av olje. Sett lokk på gryten eller stekepannen for å kvele flammene som oppstod fra olje, og slå ovnen av.
- Posisjonere alltid gryter rett over stekeplaten, og snu håndtakene til et trygt sted slik at de ikke skubbes borti ved et uhell.
- Ta ut kontakten hvis du ikke skal bruke apparatet over lang tid. Hold hovedbryteren avslått. Hold også gassventilen avstengt når apparatet ikke er i bruk.
- Sørg for at apparatets brytere alltid står i posisjon "0" (stopp) når det ikke er i bruk.

#### Under rengjøring og vedlikehold

- Slå alltid av apparatet før vedlikeholdsarbeid som rengjøring utføres. Du kan utføre vedlikeholdsarbeidet etter at apparatet eller

hovedbryteren har blitt slått av.

- Ikke fjern kontrollknottene for å rengjøre kontrollpanelet.
- FOR Å HOLDE APPARATET TRYGT OG EFFEKTIVT, ANBEFALER VI AT DU ALLTID BRUKER ORIGINALE RESERVEDELER, OG AT DU KUN KONTAKTER AUTORISERT SERVICEPERSONELL VED EVENTUELLE REPARASJONSBEHOV.

## BESKRIVELSE AV OVNEN

Kjære kunde,

Les instruksjonene i denne håndboken før du bruker komfyren, og oppbevar den som en fremtidig referanse.

Stekeplate for 2 varmeelementer:



**Merk:** Komfyrens utseende kan avvike fra modellen som vises ovenfor, avhengig av dens konfigurasjon.

## Kontrollpanel for 2 varmeelementer :

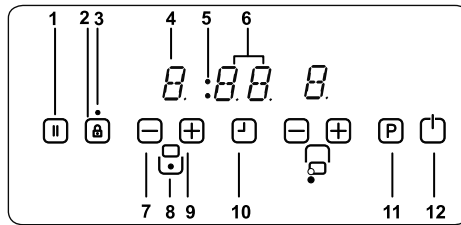

- 1- Smart pause
- 2- Nøkkellås
- 3- Låseknappindikator
- 4- oppvarmingsdisplay
- 5-timers funksjon kokesonen indikatorer
- 6-timers skjerm
- 7- Senk varmeinnstilling / timer
- 8- Varmeindikator
- 9- Øk varmeinnstillingen / timeren
- 10-timers utvalg
- 11- Boost
- 12- On / Off

## BRUKE APPARATET

Bruk egnede gryter på induksjons-stekesonene.



Når komfyren kobles til strømmettet, vil alle skjermene komme på for et øyeblikk. Når skjermene slukkes igjen, vil komfyren gå i ventemodus, og er nå klar til bruk.

Komfyren kontrolleres med elektroniske sensorer som aktiveres ved å berøre de tilhørende sensorene. Hver gang en sensor aktiveres vil den gi fra seg et lyd-signal (alarm).

Skru på maskinen:



Skru på komfyren ved å berøre ON/OFF-tasten . Alle varmeelementdisplay vil statisk vise «0», og prikkene nederst til høyre vil blinke. (Hvis ingen stekesone velges innen 20 sekunder, vil komfyren automatisk slå seg av.)

Skru av maskinen:

Du kan når som helst skru komfyren av ved å berøre . ON/OFF-tasten  har alltid prioritet foran slukningsfunksjonen.

Skru på stekesonene:



Berør tasten for stekeplaten du ønsker å bruke. En prikk vil statisk vises på displayet for den valgte stekeplaten, og den blinkende prikken på alle de andre skjermene vil forsvinne.

Velg temperaturinnstilling ved hjelp av varmeøkningstasten  eller varmerekusjonstasten . Platen er nå klar

til å brukes. For raskest mulig koking, velger du ønsket kokenivå før du berører P-tasten for å aktivere Boost-funksjonen.

Skru av stekesonene:

Velg platen du ønsker å slå av ved å trykke på varmeøkningstasten for den tilknyttede platen .

Skru temperaturen ned til «0» ved å bruke -tasten. (Berøring av tastene  og  samtidig vil også senke temperaturen til «0»)

Hvis stekesonen er varm, vises «HE» i stedet for «0».

Skru av alle stekesonene:

For å skru av alle stekesonene på en gang kan du berøre -tasten.

I standby-modus vises en «H» på alle varme stekesoner.

Restvarmeindikator:

Restvarmeindikatoren viser at det keramiske glasset rundt stekesonen har en temperatur som er farlig å berøre.

Etter at stekesonen skrur av, viser det respektive displayet «H» inntil temperaturen for den tildelte stekesonen har nådd et ufarlig nivå.

Sikkerhetsbryter-funksjon:



Hver stekesone vil skrur av etter en angitt maksimal driftstid dersom varmeinnstillingen ikke endres. Hver

endring av stekesonen nullstiller den maksimale driftstiden til den opprinnelige verdien for tidsbegrensning uten drift. Den maksimale driftstiden avhenger av det valgte temperaturnivået.

Vent til bokstaven «F» forsvinner fra alle sonene, og skru deretter komfyren på ved å berøre . Du kan nå bruke komfyren.

Varmeinnstilling	Sikkerhetsbryter, slå av etter
1–2	6 timer
3–4	5 timer
5	4 timer
6–9	1,5 timer

### Barnesikring:

Barnelåsen kan aktiveres etter at kontrollen har blitt slått på. For å aktivere barnelåsen, berører du fremre varmeøkningstast  og varmereduksjonstast  samtidig, og deretter berører varmeøkningstasten  på nytt. «L» – som betyr LÅST – vil vises på alle varmeskjermer og kontrollen vil ikke kunne endres. (Hvis en stekesone er i varme tilstand, vises «L» og «H» vekselvis.)

Komfyren vil forbli låst inntil den låses opp, selv om kontrollen slå av og på.

For å deaktivere barnesikringen, må du først slå på komfyren. Berør fremre varmeøkningstast  og varmere-

duksjonstast  samtidig, og deretter berører du varmereduksjonstasten

 en gang til. Bokstaven «L» forsvinner fra displayet og komfyren slås av.

### Tastelås

Tastelåsfunksjonen er ment for å blokkere og sette apparatet i strømsparingsmodus under drift. Endringer ved berøring av knapper, som f.eks. å øke varmeinnstillinger og annet, skal da være umulig. Det er kun mulig å slå av apparatet.



Låsefunksjonen blir aktiv når tastelåsknappen  trykkes i minst 2 sekunder. Aktiveringen bekreftes av en alarmtone. Etter at knappen holdes ned i minst 2 sekunder, begynner nøkkelindikatoren å blinke og varmelementet låses.

### Tidtakerfunksjon :



Tidtakerfunksjonen kan brukes på to måter:

#### Minuttvarsel-tidtaker (1–99 min.):

Minuttvarsel-tidtakeren kan brukes dersom stekesonene er skrudd av. Tidtakerdisplayet viser «00» med en blinkende prikk.

Berør tidtakertasten  for å øke tidsintervallet eller  for å redusere tidsintervallet. Intervallene kan justeres mellom 0 og 99 minutter. Hvis det ikke skjer noe i løpet av 10 sekunder, vil minuttvarsel-tidtakeren stilles inn og den blinkende prikken forsvinne. Etter at tidtakeren har blitt stilt inn, vil tiden telle ned i henhold til valgt innstilling.

Når tiden er utløpt, høres et signal og tidtakerdisplayet blinker. Lydsignalet vil opphøre automatisk etter 30 sekunder, og/eller ved berøring av en tast.

Minuttvarsler-tidtakeren kan endres eller slås av når som helst ved å berøre tasten for intervalløketasten  og/eller intervalreduksjonstasten  . Ved å skru av komfyren gjennom berøring av  vil du også skru av minuttvarselet.

Stekesone-tidtaker (1–99 min.): Når komfyren er på, kan en uavhengig tidtaker programmeres for hver stekesone.

Velg en stekesone og velg deretter temperaturinnstilling før du til slutt aktiverer tidtakertasten

 . Tidtakeren kan programmeres som en avslåingsfunksjon for en stekesone. Det er fire lysdioder rundt tidtakeren. Disse indikerer hvilke stekesoner som har aktive tidtakere.

10 sekunder etter siste drift, endres tidtakerskjermen til tidtakeren som først vil utløpe (dersom mer enn 1 stekeplate programmeres).

Når tidtakeren har talt ned, høres et signal og tidtakerdisplayet viser «00» statisk, mens den tilordnede lysdioden for stekesonen med aktiv tidtaker blinker. Den programmerte stekesonen skrur av og bokstaven «H» vises hvis stekesonen er varm.

Lydsignalet og den blinkende lysdioden vil opphøre automatisk etter 30 sekunder, og/eller ved berøring av en tast.

Alarm :

Mens komfyren er i drift, vil følgende aktiviteter signaliseres ved hjelp av en alarm:

Normal aktivering av tast med et kort lydsignal

Kontinuerlig drift av taster i løpet av en lengre tidsperiode (10 sekunder) med et lengre, avbrutt lydsignal.

Boost-funksjon:

En stekesone må velges, stekenivå må settes til «ønsket stekenivå» og P (Boost) må trykkes på nytt.

Boost-funksjonen kan aktiveres hvis induksjonsmodulen godtar innstillingen på denne stekesonen. Hvis Boost-funksjonen er aktiv, vil bokstaven «P» vises på det korresponderende displayet.

Aktivering av booster kan overskride maksimal effekt og den integrerte strømstyringen vil bli aktivert.

Den nødvendige strømreduksjonen signaliseres ved at displayet for den korresponderende stekesonen begynner å blinke. Blinkingen varer i 3 sek. og gir mulighet for ytterligere justeringer av innstillingene før effektreduksjon inntreffer.

Smart Pause

Når aktivert, reduserer Smart Pause styrken på alle kokeplater som er slått på.

Hvis du deretter deaktiverer Smart-Pause, vil kokeplatene automatisk gå tilbake til forrige nivå.

Hvis Smart Pause ikke deaktiveres, vil kokeplaten slå seg av etter 30 minutter.

Berør (  ) for å aktivere Smart Pause. Den/de påslåtte kokeplaten(e) vil reduseres til nivå 1 og «II» vil lyse på alle skjermer.

Berør (  ) på nytt for å deaktivere Smart Pause. «II» vil ikke lengre vises og varmeelementene vil gå tilbake til siste innstilling.

## HINT OG TIPS

### Gryter

- Bruk tykke, flate, gryter med jevn bunn og med samme diameter som varmeelementet. Dette vil redusere steketiden.
- Gryter som er laget av stål, emaljert stål, støpejern og rustfritt stål (hvis hensiktsmessig merket av produsenten) vil gi best resultat.
- Gryter av emaljert stål eller aluminium eller med kobberbunn kan gi fra seg metalliske sedimenter på kokeplaten. Hvis disse las være, kan de bli vanskelige å fjerne. Rengjør kokeplaten etter hver bruk.
- Gryter er egnet for bruk dersom magneter fester seg til bunnen av gryten.
- Gryter må plasseres på midten av kokeplaten. Hvis de ikke plasseres riktig, vises dette.
- Bruk av visse typer gryter kan gi fra seg ulike lyder. Dette er på grunn av grytenes ulike utforming, og vil ikke på-

virke grytenes ytelse eller sikkerheten for bruk av komfyren.

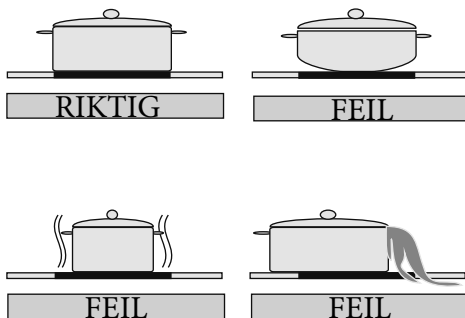

### Strømsparing

- Induksjonsstekesonene tilpasser seg automatisk størrelsen på grytebunnen opptil en viss grense. Den magnetiske delen av grytebunnen må derimot ha en minimum størrelse på diameteren, avhengig av størrelsen av stekesonene.
  - Plasser gryten på stekesonene før den skrur på. Hvis den skrur på før du setter på en gryte, vil ikke stekesonene skrur på, og kontrolldisplayet vil være synlig.
  - Bruk et lokk for å redusere steketiden.
  - Når væsken begynner å koke, bør du redusere temperaturinnstillingen.
  - Begrens bruken av væske eller fett for å redusere steketiden.
  - Velg riktig temperaturinnstilling for typen matlaging du foretar deg.
- Eksempler på typer matlaging
- Opplysningene i tabellen er veiledende.

Innstillinger	Bruk for
0	Element av
1–3	Delikat oppvarming
4–5	Lett småkoking, sakte oppvarming
6–7	Gjenoppvarming og koking
8	Koking, sautering og rask steking
9	Maksimal varme
P	Boost-funksjon

### Rengjøringsstips

- Ikke bruk skureputer, etsende rengjøringsmidler, rengjøringsmidler på sprayboks eller skarpe gjenstander til å rengjøre komfyrens overflater.
- Fukte fastbrent mat med en fuktig klut og oppvaskmiddel før du fjerner dette.
- Du kan bruke en skrape for å fjerne matrester. Klissete mat må rengjøres umiddelbart etter at det søles, før glasset avkjøles.
- Vær forsiktig så du ikke påfører riper i silikonlimet på kanten av glasset når du bruker skrape.
- Skrapen har en barberhøvel og må derfor holdes unna barn.
- Bruk egne rengjøringsmidler beregnet for keramiske komfyrer når du rengjør varme komfyroverflater. Skyll og tørk av med en ren klut eller et papirhåndkle.

### INSTALLASJON AV APPARATET

#### ADVARSEL:

Den elektriske tilkoblingen av denne komfyren skal utføres av en autorisert elektriker, i henhold til instruksjonene i denne håndboken og i samsvar med gjeldende regelverk. Ved eventuelle skader som oppstår som følge av feil tilkobling av komfyren, vil garantien ikke være gyldig. Dette apparatet må bli jordet.

#### Sikkerhet under installasjonen

- Alle overhengende overflater bør være minst 65 cm over komfyren
- Avtrekksvifter må monteres i henhold til produsentens instruksjoner.
- Veggen som er i kontakt med baksiden av komfyren må være laget av flammesikkert materiale.

W (mm)	290	min. A (mm)	50
D (mm)	520	min. B (mm)	50
H (mm)	56	E (mm)	10
C1 (mm)	270	min. F (mm)	10
C2 (mm)	490	G (mm)	20

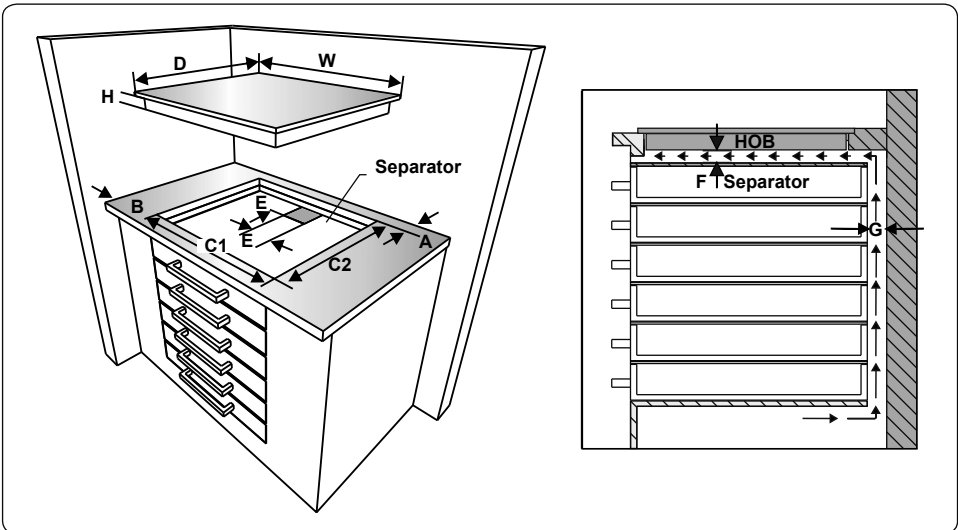
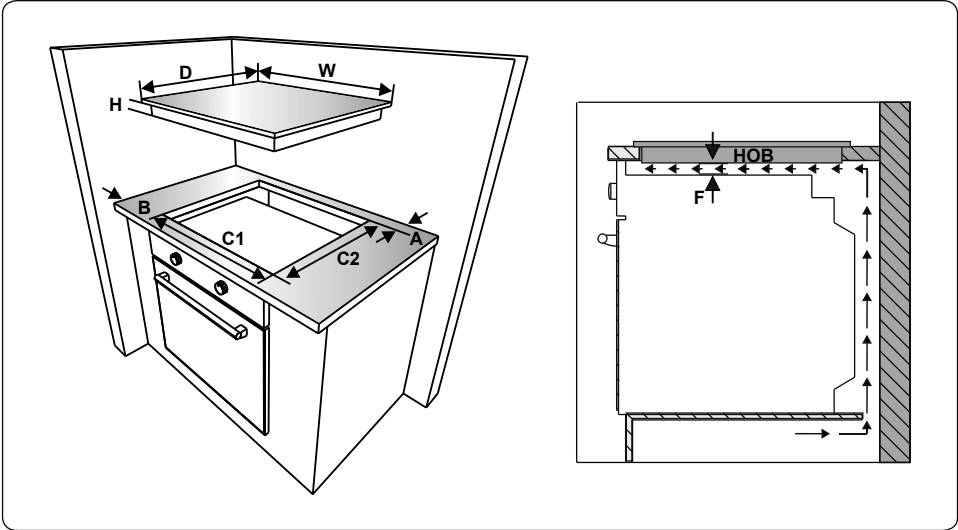

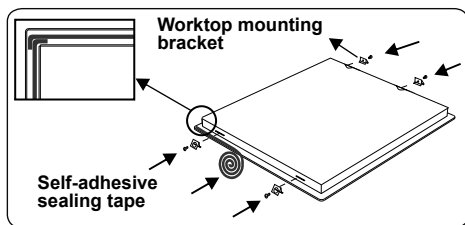

## Tilpassing av komfyren i en kjøkkenbenk

- Komfyren kan settes inn i en hvilken som helst benkeplate, forutsatt at den er varmebestandig opptil minst 90 °C.
- Lag en åpning med dimensjonene som vist på bildet under og på neste side.
- Induksjonskomfyren kan bygges inn i benkeplater med tykkelse på 25 til 40 mm.
- Påfør den medfølgende ensidige, selvklebende forseglingstapen hele veien rundt den nedre glasskanten av stekeplaten, langs den ytre kanten av glasskeramikkbpanelet. Ikke strekk tapen.
- Skru fire monteringsbraketter i sideveggene på produktet.

## Tilkobling til strømnettet

Før du kobler til må du sjekke at:

Nettspenningen er den samme som på fabrikkskiltet på baksiden av komfyren.

Kretsen kan takle apparatets belastning (se fabrikkskiltet).

Strømforsyningen har en jordforbindelse som er i samsvar med bestemmelsene i gjeldende regelverk og er i god stand.

Sikringsbryteren er lett tilgjengelig etter at komfyren er installert.

Hvis det ikke er noen dedikert krets og sikringsbryter for komfyren, må dette installeres av en autorisert elektriker før komfyren kobles til.

En godkjent, egnet kabel må kobles fra forbrukerenheten (hovedsikringsboksen) og beskyttes av en egen 16-ampere sikring eller mikroeffekt-bryter (Micro Circuit Breaker – MCB). Elektrikeren må gi en sikret 2-polet bryter som kobler både linjen (levende) og nøytrale ledere med en kontakttavstand på minst 3,0 mm.

Sikringsbryteren skal monteres på kjøkkenveggen, over benkeplaten og til siden for komfyren – ikke over – i samsvar med IEE-forskriftene. Koble sikringsbryteren til en koblingsboks som monteres på veggen, omkring 61 cm (24 tommer) over gulvet og bak komfyren. Komfyrens strømforsyningskabel kan så kobles til. Koble den ene enden til koblingsboksen og den andre enden til komfyrens strømkoblingsboks bak på komfyren. Ta av dekselet på strømkoblingsboksen og monter kabelen i henhold til koblings-skjemaet.

- Strømkabelens lengde bør ikke overstige 2 meter.

Strømforsyningskabelen må plasseres på avstand fra direkte varmekilder. Temperaturstigninger på mer enn

50 °C over romtemperatur bør unngås.

Apparatet samsvarer med følgende

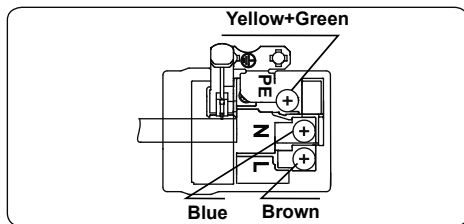





For induksjonskomfyrer må kablen være av typen H05VV-F 3X1,5 mm<sup>2</sup> 60227 IEC 53 ••. Du finner koblingsskjemaet nederst på apparatet.

## FEILKODER

Hvis koblingen er feilaktig, vil feilkoden vises på varmedisplayene.

E1 : Kjøleviften er deaktivert. Kontakt et autorisert servicesenter.

E3 : Forsyningsspenningen overskrider merkeverdiene. Skru komfyren av ved å berøre , vent til bokstaven «H» ikke lenger vises for noen av sonene, og skru deretter komfyren av ved å berøre , før du fortsetter bruken. Hvis den samme feilen vedvarer, må du kontakte et autoriserte servicesenter.

E4 : Nettfrekvensen overskrider merkeverdiene. Skru komfyren av ved å berøre , vent til bokstaven «H» ikke lenger vises for noen av sonene, og skru deretter komfyren av ved å berøre , før du fortsetter bruken. Hvis samme feilen vedvarer, kobler du fra og slår på komfyren ved å berøre  og forsetter bruken. Hvis samme

feilen vedvarer, ringer du et autorisert servicesenter.

E5 : Innvendig temperatur i komfyren er for høy. Skru komfyren av ved å berøre  La varmeelementene kjøle seg ned.

E6 : Kommunikasjonsfeil mellom berøringskontroll og varmeelement. Kontakt et autorisert servicesenter.

E7 : Slangetemperatursensoren er deaktivert. Kontakt et autorisert servicesenter.

E8 : Kjølertertemperatursensoren er deaktivert. Kontakt et autorisert servicesenter.

E9 : Kalibreringsfeil. Kontakt et autorisert servicesenter.

## CONTENUTI:

Istruzioni di sicurezza

Descrizione dell'apparecchiatura.

Superficie di cottura e pannello di controllo dei riscaldatori

Funzionamento dell'apparecchiatura

Accensione e spegnimento dell'apparecchiatura

Attivazione e disattivazione delle zone di cottura

Smart Pause

Indicatore di calore residuo

Funzione interruttore di sicurezza spento

Blocco bambini

Funzione timer

Segnalatore acustico

Funzione boost

Suggerimenti e consigli

Installazione dell'apparecchiatura.

Sicurezza durante l'installazione

Collocare il piano di cottura in un piano di lavoro

Stabilire una connessione elettrica

Diagramma connessione elettrica

## AVVERTENZE SULLA SICUREZZA

LEGGERE LE PRESENTI ISTRUZIONI CON ATTENZIONE E NELLA LORO INTERESSA PRIMA DI UTILIZZARE LA PROPRIA APPARECCHIATURA, E CONSERVARLE IN UN LUOGO ADATTO PER EVENTUALI RIFERIMENTI.

IL PRESENTE MANUALE È STATO REALIZZATO PER PIÙ MODELLI. LA PROPRIA APPLICAZIONE POTREBBE NON ESSERE DOTATA DI ALCUNE DELLE FUNZIONALITÀ ILLUSTRATE NEL PRESENTE MANUALE. PRESTARE ATTENZIONE ALLE ESPRESSIONI DOTATE DI ILLUSTRAZIONI DURANTE LA LETTURA DEL MANUALE.

Avvertenze generali sulla sicurezza

- La presente apparecchiatura può essere usata da bambini dagli otto anni di età e da persone con capacità fisiche, sensoriali o mentali ridotte o mancanza di esperienza e conoscenze nel caso in cui siano state assegnate a supervisori o abbiano ottenuto istruzioni in merito all'uso sicuro dell'apparecchiatura

e comprendano i pericoli coinvolti. L'apparecchiatura non è un giocattolo. La pulizia e la manutenzione non devono essere eseguiti a bambini in assenza di supervisione.

- **AVVERTENZE:** L'apparecchiatura e le sue parti accessibili diventano incandescenti durante l'uso. Fare attenzione a evitare di toccare gli elementi incandescenti. I bambini di età inferiore agli otto anni devono essere tenuti a distanza se non in presenza di sorveglianza continua.
- **AVVERTENZE:** la cottura sulla piastra con grasso od olio è pericolosa e può provocare incendi. NON provare in alcun caso a spegnere gli incendi con l'acqua, ma spegnere l'apparecchia-

- tura e coprire la fiamma con un coperchio o una coperta d'amianto.
- **AVVERTENZE:** Pericolo di incendio: non conservare oggetti sulle superfici di cottura.
  - **AVVERTENZE:** Se la superficie è spaccata, disattivare l'apparecchiatura per evitare eventuali scosse elettriche.
  - Per i piani di cottura a induzione, non collocare oggetti metallici come coltelli, forchette, cucchiai e coperchi sulla superficie del piano, perché possono diventare bollenti.
  - Per i piani di cottura a induzione, dopo l'uso, disattivare l'elemento del piano usando i relativi comandi e non fare affidamento sul rilevatore.
  - Per le piastre dotate di coperchio, rimuovere eventuali versamenti dal coperchio prima dell'apertura. Inoltre consentire il raffreddamento della superficie della piastra prima di chiudere il coperchio.
  - L'apparecchiatura non è progettata per essere operata tramite timer esterni o sistemi di controllo a distanza separati.
  - Non usare detergenti abrasivi o graffiatori in metallo affilati per pulire il vetro dello sportello del forno o le altre superfici perché potrebbero graffiare la superficie, provocando la rottura del vetro o danni alla superficie.
  - Non usare pulitori a vapore per la pulizia dell'apparecchiatura.
  - La tua apparecchiatura è prodotta secondo tutti gli standard e i regolamenti internazionali e locali ap-

plicabili.

- La manutenzione e la riparazione devono essere eseguite esclusivamente da tecnici di servizio autorizzati. La manutenzione e la riparazione se eseguite da tecnici non autorizzati potrebbero causare rischi. È pericoloso alterare o modificare le specifiche dell'apparecchiatura.
- Prima dell'installazione, assicurarsi che le condizioni di distribuzione locali (natura del gas, pressione del gas, tensione e frequenza elettriche) e i requisiti dell'apparecchiatura siano compatibili. I requisiti per questa apparecchiatura sono indicati sull'etichetta.
- **ATTENZIONE:** Questa apparecchiatura è progettata esclusivamente per la cottura degli alimenti e per l'uso domestico interno e non deve essere usata per altri scopi o in altre apparecchiature, come per usi non domestici o in ambienti commerciali o per il riscaldamento degli ambienti.
- Tutte le possibili misure di sicurezza sono state applicate per garantire la sicurezza del consumatore. Poiché il vetro potrebbe rompersi, fare attenzione durante la pulizia per evitare di graffiarlo. Evitare di colpire o battere sul vetro con degli accessori.
- Assicurarsi che il cavo di alimentazione non si pieghi durante l'installazione. Se il cavo di alimentazione è danneggiato, deve essere sostituito dal produttore, dal vostro agente di servizio o da persone si-

milmente qualificate al fine di evitare rischi.

avvertenze sull'installazione

- Non usare l'apparecchiatura prima che sia completamente installata.
- L'apparecchiatura deve essere installata e operata da un tecnico autorizzato. Il produttore non è responsabile dei danni causati da una collocazione e installazione difettosa effettuata da soggetti non autorizzati.
- Durante il disimballaggio dell'apparecchiatura, assicurarsi che non abbia subito danni durante il trasporto. In caso di difetti, non usare l'apparecchiatura e contattare immediatamente un agente di assistenza qualificato. I materiali usati per l'imballaggio (nylon, graffettatrici, schiuma espansa...ecc.) potrebbero avere effetti negativi sui bambini, e dovrebbero essere raccolti e rimossi immediatamente.
- Proteggere l'apparecchiatura dagli effetti atmosferici. Non esporla agli effetti di sole, pioggia, neve, ecc.
- I materiali intorno all'apparecchiatura (cabinato) devono essere in grado di resistere a una temperatura di min 100°C. La temperatura della superficie inferiore del piano di cottura potrebbe aumentare durante l'operazione. Pertanto, installare una tavola sotto il prodotto.
- Durante l'uso
- Non collocare materiali infiammabili o combustibili, all'interno o nel-

le vicinanze dell'apparecchiatura quando è in funzione.

- Non allontanarsi del fornello durante la cottura con olii liquidi o solidi. Potrebbero incendiarsi in caso di surriscaldamento estremo. Non versare acqua sulle fiamme causate dall'olio. Coprire la casseruola o la padella con il suo coperchio per togliere l'aria alle fiamme e spegnere il fornello.
- Posizionare le pentole al centro della zona di cottura, e ruotare le maniglie in una posizione sicura così che non possano essere afferrate.
- Se l'apparecchiatura non viene usata per molto tempo, staccare la spina. Tenere disattivato l'interruttore di controllo principale. Se l'apparecchiatura non viene usata per molto tempo, chiudere la valvola del gas.
- Assicurarsi che le manopole di controllo dell'apparecchiatura siano sempre in posizione "0" (arresto) quando non viene usata.

Durante la pulizia e la manutenzione

- Spegnere sempre l'apparecchiatura prima di operazioni come la pulizia o la manutenzione. Ciò può essere fatto dopo avere staccato l'apparecchiatura o spegno gli interruttori principali.
- Non rimuovere le manopole di controllo per pulire il pannello di controllo.
- PER MANTENERE L'EFFICIEN-

ZA E LA SICUREZZA DELLA PROPRIA APPARECCHIATURA, RACCOMANDIAMO DI USARE SEMPRE PARTI ORIGINALI O CHIAMARE I NOSTRI AGENTI DI ASSISTENZA AUTORIZZATI IN CASO DI NECESSITÀ.

# DESCRIZIONE DELLA PIASTRA

Gentile cliente,

Leggere le istruzioni nella presente guida utente prima di usare la piastra e conservarla per riferimenti futuri.

## **Superficie di cottura per 2 riscaldatori:**



**Nota:** L'aspetto della piastra potrebbe essere diverso dal modello indicato a causa della sua configurazione.

Pannello di controllo per 2 riscaldatori:

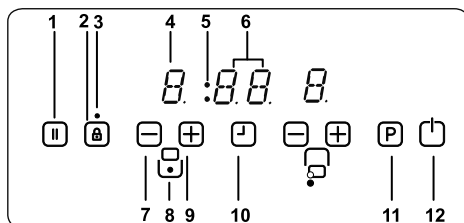

- 1- Pausa intelligente
- 2- Blocco tasti
- 3- Indicatore di blocco tasti
- 4- Display del riscaldatore
- 5- Indicatori della zona di cottura della funzione timer
- 6- Display del timer
- 7- Ridurre l'impostazione / timer del riscaldamento
- 8- Indicatore di riscaldamento
- 9- Aumentare l'impostazione / timer di riscaldamento
- 10- Selezione timer
- 11- Boost
- 12- On / Off

## FUNZIONAMENTO DELL'APPARECCHIATURA.

Usare le zone di cottura a induzione con stoviglie adatte.

Dopo avere applicato la corrente della presa, tutti gli schermi si accendono per qualche istante. Quando questo intervallo è terminato, il piano di cottura è in modalità stand-by ed è pronto per essere usato.

Il piano di cottura è controllato tramite sensori elettrici che sono attivati toccando i sensori relativi. Ogni attivazione di un sensore è seguita da un segnale acustico.

Attivare l'apparecchiatura:

Attivare il piano di cottura toccando il tasto ON/OFF . Tutti gli schermi del riscaldatore mostrano uno "0" statico e le spie in fondo a destra lampeggiano. (Se nessuna zona di cottura viene selezionata entro 20 minuti, il piano di cottura si spegne automaticamente.)



Disattivare l'apparecchiatura:

spegnere il piano di cottura in qualsiasi istante toccando .

Il testo ON/OFF  ha sempre la priorità nella funzione di disattivazione.



**Attivare le zone di cottura:**

Premere il tasto di selezione del riscaldatore che si desidera usare. Lo schermo del riscaldatore selezionato mostra un indicatore a spia fissa e la spia lampeggiante su tutti gli altri schermi si spegne. Selezionare l'impostazione della tem-

peratura usando il tasto di impostazione dell'incremento di calore  il tasto di impostazione dell'aumento di calore . L'elemento è pronto per essere usato. Per tempi di bollitura rapidi, selezionare il livello di cottura desiderato e toccare il tasto P per attivare la funzione Boost.

**Disattivare le zone di cottura:**

Selezionare l'elemento che si vuole disattivare premendo il tasto di impostare del calore relativo .

Usando il tasto , spegnere la temperatura portandola su "0". (Usare i tasti  e  contemporaneamente per portare la temperatura su "0")

Se la zona di cottura è bollente, verrà visualizzato "H" al posto di "0".

**Disattivare le zone di cottura:**

per disattivare tutte le zone di cottura, toccare il tasto .

In modalità stand-by, su tutte le zone di cottura calde appare una "H".

**Indicatore di calore residuo:**

L'indicatore di calore residuo indica che la vetroceramica ha una temperatura pericolosa al tatto nella circonferenza di una zona di cottura.

Dopo avere disattivato la zona di cottura, lo schermo relativo mostra il simbolo "H" fino a che la temperatura della zona di cottura assegnata è a un livello non critico.



## Funzione interruttore di sicurezza spento:

tutte le zone di cottura saranno disattivate dopo un tempo operativo massimo predefinito se le impostazioni del calore non vengono modificate. Tutte le modifiche nella zona di cottura riportano il tempo di funzionamento massimo al valore iniziale del limite orario operativo. L'orario di funzionamento massimo dipende dal livello di temperatura selezionato.

Attendere la scomparsa di 'F' per tutte le zone, accendere la piastra toccando  e continuare a usare.



Impostazioni di calore	Spegnere interruttore di sicurezza dopo
1 - 2	6 ore
3 - 4	5 ore
5	4 ore
6 - 9	1,5 ore

## Blocco bambini:

dopo avere azionato il controllo, la funzione blocco bambini può essere attivata. Per attivare il blocco bambini, azionare contemporaneamente il tasto di incremento delle impostazioni di calore anteriore  e il tasto di impostazione di decremento del calore  quindi premere nuovamente il tasto di impostazione di incremento del calore . "L" significa bloccato e viene visualizzato su tutti gli schermi del riscaldatore, questo comando non può essere modificato. (Se una zona di cottura è bollente, verranno visualizzati

alternativamente "L" e "H".)

Il piano di cottura resta bloccato fino a che non viene sbloccato, anche se i comandi sono stati attivati e disattivati.

Per disattivare il blocco bambini, passare al piano di cottura. Contemporaneamente operare il tasto di impostazione dell'incremento di calore frontale  e il tasto di impostazione di decremento del calore 

 una seconda volta. "L" scompare dal display e il piano di cottura sarà disattivato.

## Bloccaggio

La funzionalità di blocco serve a bloccare e impostare l'apparecchiatura in modalità risparmio durante le operazioni. Toccare le modifiche come per esempio le impostazioni per alzare il calore non sono possibili. È possibile solo spegnere l'apparecchiatura.

La funzione di blocco è attiva, se il pulsante di blocco  viene premuta almeno 2 sec. Questa operazione viene riconosciuta da un segnale acustico. Dopo una operazione di successo di più di 2 sec., l'indicatore di blocco lampeggia e il riscaldatore è bloccato.



## Funzione timer:

La funzione timer è presente in due versioni:



### Timer dei minuti (1..99 min):

Il timer dei minuti può essere operato se le zone di cottura vengono disattiva-

te.. Lo schermo del timer mostra "00" con una spia lampeggiante.

toccare il tasto di impostazione del timer  per aumentare l'ora o toccare  per decrementare l'ora. L'intervallo di regolazione è compreso tra 0 e 99 minuti. Se non si verifica alcuna operazione in 10 secondi, il timer dei minuti verrà impostato e la spia lampeggiante scomparirà. Dopo che il timer è stato configurato, il tempo scorre secondo le impostazioni.

Quando questo intervallo è terminato, viene emesso un segnale acustico e lo schermo del timer lampeggia. Il segnale acustico si arresta automaticamente dopo 30 secondi e/o azionando un tasto.

Il timer dei minuti può essere modificato o disattivato in qualsiasi istante operando il tasto di incremento del timer  e/o il tasto di decremento del timer . Disattivare il piano di cottura toccando  in qualsiasi momento per disattivare il timer dei minuti.

### **Timer zona di cottura (1..99 min):**

Quando il piano di cottura è attivato, un timer indipendente può essere programmato per ogni zona di cottura.

Selezionare una zona di cottura, quindi selezionare le impostazioni della temperatura e infine attivare il tasto

 delle impostazioni del timer, il timer può essere programmato come una funzione di disattivazione per una zona di cottura.. Intorno al timer sono presenti quattro LED. Questi indicano per quale zona di cottura il timer è stato attivato.

10 secondi dopo l'ultima operazione, lo schermo del timer passa al timer che verrà eseguito successivamente (in caso di programmazione per più di una zona di cottura).

Quando il timer è scaduto, un segnale acustico e lo schermo del timer mostrano "00" staticamente, il timer LED assegnato alla zona di cottura lampeggia. La zona di cottura programmata sarà disattivata e la "H" verrà visualizzata se la zona di cottura è bollente.

Il segnale acustico e il lampeggiamento del timer LED si arrestano automaticamente dopo 30 secondi e/o azionando un tasto.

Segnale acustico:

quando il piano di cottura è in funzione, le seguenti attività saranno segnalate tramite un segnale acustico:

La normale attivazione di un tasto emetter un breve segnale acustico

Il funzionamento continuo dei tasti per un periodo prolungato di tempo (10 secondi) con un segnale acustico prolungato e intermittente.

Funzione boost:

Selezionare una zona di cottura, livello di cottura impostato su "livello di cottura desiderato", premere nuovamente il tasto P(Boost)

La funzione boost può essere attivata se il modulo di induzione accetta le impostazioni sulla zona di cottura. Se la funzione boost è attiva, vien visualizzata

una "P" sul display corrispondente.

L'attivazione del booster può superare la potenza massima e la gestione integrata può attivarsi.

La riduzione di potenza necessaria viene mostrata con il lampeggiamento dello schermo della zona di cottura corrispondente. Il lampeggiamento è attivo per 3 secondi e consente ulteriori adattamenti delle impostazioni prima della riduzione della potenza.

### Smart Pause

Smart Pause, quando è attiva, riduce la potenza di tutte le piastre attive.

Se quindi si attiva Smart Pause, i riscaldatori torneranno automaticamente al livello precedente.

Se Smart Pause non è disattivato, il piano di cottura si disattiva dopo 30 minuti.

Premere (  ) per attivare Smart Pause. La potenza per i riscaldatori attivati si ridurrà al livello 1 e "ii" appare su tutti gli schermi.

Premere (  ) per disattivare Smart Pause. "ii" scompare e i riscaldatori operano al livello impostato in precedenza.

### SUGGERIMENTI E CONSIGLI

#### Stoviglie

· Usare stoviglie spesse, piatte, a fondo liscio e dello stesso diametro dell'elemento. Ciò consente di ridurre i tempi di cottura.

· Stoviglie in acciaio, acciaio smaltato, ghisa e acciaio inox (se indicato

chiaramente dal produttore) daranno i risultati migliori.

· Stoviglie in acciaio smaltato o alluminio o con fondo in rame possono lasciare residui metallici sul piano di cottura. Tali residui potranno essere rimossi solo con molte difficoltà. Pulire il piano di cottura dopo ogni uso.

· Le stoviglie sono adatte all'induzione se un magnete resta attaccato sul loro fondo.

· Le stoviglie devono essere collocate centralmente sulla zona di cottura. Se non vengono collocate correttamente ciò viene indicato sullo schermo.

· Quando si usano alcune pentole, potranno emettere dei rumori; ciò avviene a causa del loro design e non ha effetto sulle prestazioni o la sicurezza del piano di cottura.

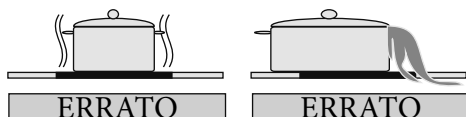
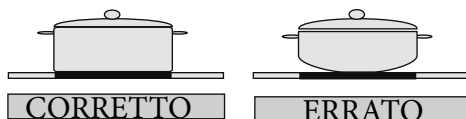

#### Risparmio energetico:

· Le zone di cottura a induzione si adattano automaticamente al fondo delle stoviglie, entro un certo limite. A ogni modo la parte magnetica del fondo delle stoviglie deve avere un diametro minimo a seconda della dimensione della zona di cottura. Collocare

le stoviglie sulla zona di cottura prima che si accenda. Se si accende prima di collocare le stoviglie, la zona di cottura non funzionerà e viene visualizzato lo schermo di controllo.

- Usare un coperchio per ridurre il tempo di cottura.

· Quando il liquido bolle, ridurre la temperatura.

- Usare la quantità minima d'acqua o grasso per ridurre i tempi di cottura.

· Selezionare la temperatura adeguata per le applicazioni di cottura usate.

### **Esempi di applicazioni di cottura**

Le informazioni contenute nella tabella seguente servono solo da indicazione.

Impostazioni	Uso per
0	Elemento spento
1- 3	Avvertimento silenzioso
4 - 5	Inizia a bollire, avvertimento lento
6 - 7	Riscaldamento e bollitura rapida
8	Bollimento, rosolatura e scottatura
9	Calore massimo
P	Funzione boost

Suggerimenti per la pulizia

· Non usare cuscinetti abrasivi, detersivi corrosivi, detersivi aerosol od oggetti affilati per pulire le superfici del piano di cottura.

· Per rimuovere gli alimenti bruciati, bagnare con un panno umido e un

detersivo.

· Usare un raschiatore per rimuovere gli alimenti o i residui. Gli alimenti appiccicosi devono essere puliti immediatamente una volta versati, prima che il vetro si raffreddi.

· Fare attenzione a non grattare l'adesivo in silicone collocato sui bordi del vetro durante l'uso del raschiatore.

· Il raschiatore è dotato di una lama quindi è necessario tenerlo fuori dalla portata dei bambini.

· Usare uno speciale detersivo per piani in ceramica quando il piano è ancora caldo. Sciacquare e asciugare usando un panno o una tovaglia pulita.

### **INSTALLAZIONE DELL'APPARECCHIATURA**

#### **AVVERTENZE:**

La connessione elettrica del piano di cottura deve essere effettuata da personale di servizio autorizzato o da un elettricista qualificato, conformemente alle istruzioni contenute in questa guida e alle normative vigenti. In caso di danni che si verificano a seguito di una connessione o una installazione non corretta, la garanzia sarà annullata. Questa apparecchiatura richiede la messa a terra.

#### **Sicurezza durante l'installazione**

· Eventuali superfici pendenti devono essere ad almeno 65cm al di sopra del piano.

· Le ventole dell'estrattore devono essere installate conformemente alle

istruzioni del produttore.

- La parete a contatto con la parte posteriore del piano deve essere in materiale anti-fiamma.
- La lunghezza del cavo di alimentazione non deve superare i due metri.

### **Collocare il piano di cottura in una superficie di lavoro**

- Il piano di cottura può essere inserito in un piano di lavoro resistente ad almeno 90°C.
- Creare un'apertura delle dimensioni indicate nell'immagine seguente e sulla pagina successiva.
- Il piano di cottura a induzione può essere inserito in una superficie di lavoro spessa da 25 a 49 mm.

W (mm)	290	min. A (mm)	50
D (mm)	520	min. B (mm)	50
H (mm)	56	E (mm)	10
C1 (mm)	270	min. F (mm)	10
C2 (mm)	490	G (mm)	20

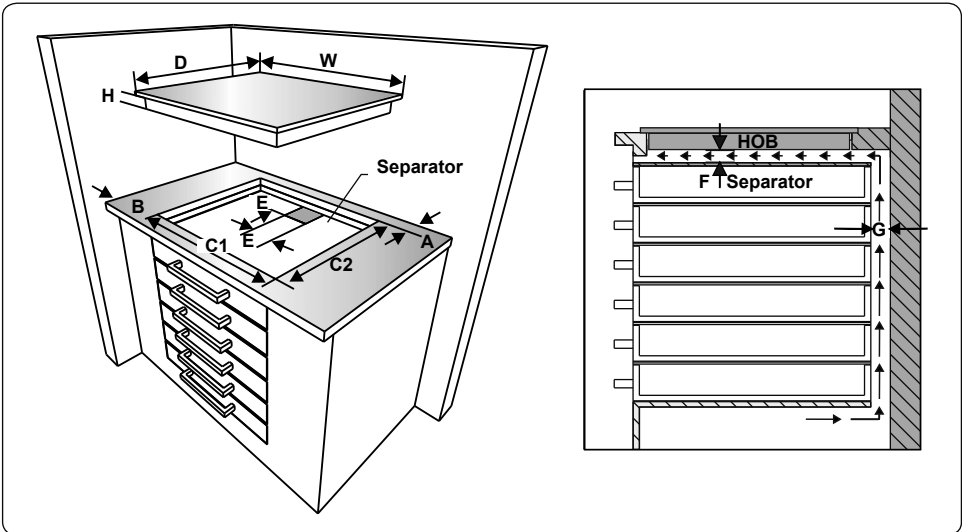
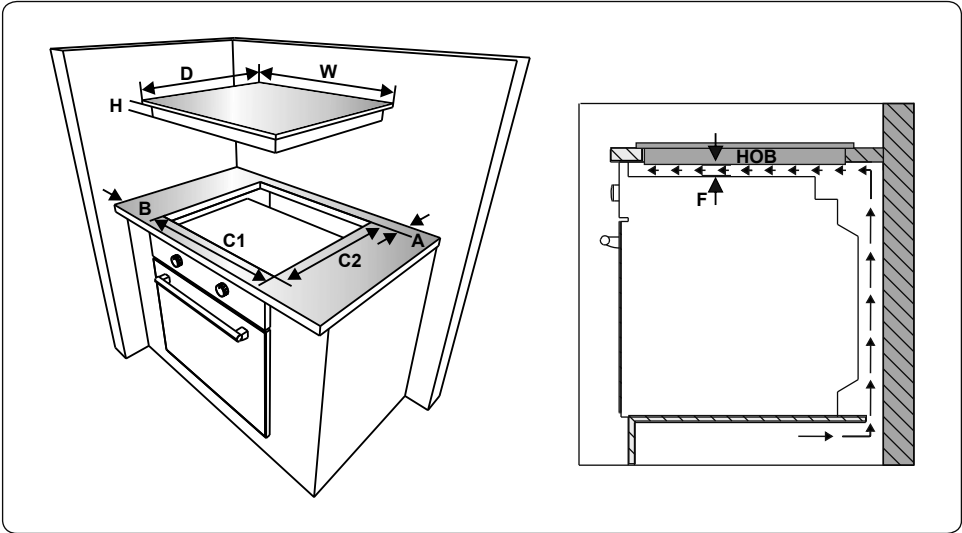

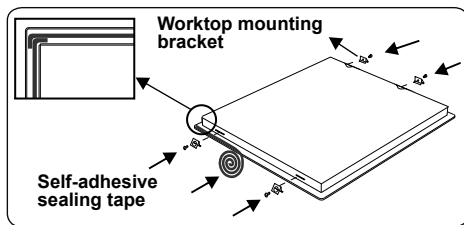

staffa di montaggio su piano di lavoro

- Applicare il nastro auto-adesivo sigillante in dotazione intorno al bordo inferiore della superficie di cottura lungo il bordo esterno del pannello in ceramica e vetro. Non allungarlo.

Avvitare le quattro staffe di montaggio del piano di lavoro sulle pareti laterali del prodotto.

Stabilire una connessione elettrica

Prima di stabilire una connessione, controllare che:

La tensione della presa elettrica sia la stessa di quella indicata sulla targhetta di funzionamento situata sulla parte posteriore del tuo piano di cottura.

Il circuito può supportare il carico dell'applicazione (vedere targhetta di funzionamento).

L'alimentazione elettrica ha una messa a terra conforme alle disposizioni dei regolamenti correnti ed è in ottime condizioni.

L'interruttore con fusibile deve essere facilmente accessibile una volta installato il piano.

Se non sono presenti interruttori con

fusibili o circuiti della piastra, devono essere installati da un elettricista qualificata prima di connettere la piastra.

Connettere un cavo adatto e approvato dall'unità consumatore (scatola dei fusibili principale) e deve essere protetto dal proprio fusibile da 16 amp o da un interruttore di circuito (MCB). L'elettricista deve fornire un interruttore a fusibile che disconnette sia la linea (live) e i conduttori neutrali con una separazione dei contatti di almeno 3,0 mm.

L'interruttore con fusibile deve essere installato sulla parete della cucina, sopra la superficie di lavoro e sul lato della piastra, non sopra di essa, conformemente ai regolamenti IEE. Connettere l'interruttore a fusibile a una cassetta di giunzione da installare sopra la parte a circa 61 cm (24 pollici) sopra il livello del pavimento e dietro la piastra. Quindi è possibile connettere il cavo di alimentazione della piastra. Connettere una estremità della cassetta di giunzione e l'altra estremità alla scatola di connessione elettrica della piastra situata sulla parte posteriore della piastra. Rimuovere il coperchio della scatola di connessione elettrica e installare il cavo, conformemente al diagramma di connessione.

Il cavo di alimentazione deve essere posizionato lontano da fonti di calore diretto. Non deve superare la temperatura ambiente di oltre 50°C.

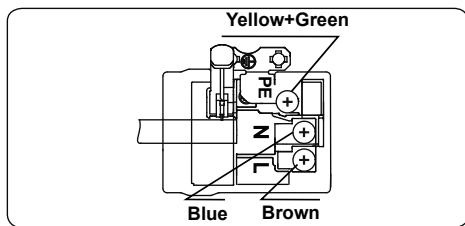



Per la piastra a induzione, il cavo deve essere un H05VV-F 3X1,5 mm<sup>2</sup> 60227 IEC 53 ••. Lo schema delle connessioni è indicato sulla parte posteriore dell'apparecchiatura.



## CODICI DI ERRORE

Se si verifica un errore, il codice di errore verrà visualizzato sugli schermi del riscaldatore.

**E1** : ventola di raffreddamento disattivata, contattare gli agenti di assistenza autorizzati.

**E3** : La tensione di alimentazione supera i valori nominali, spegnere la piastra premendo , attendere fino a che "H" scompaia da tutte le zone, accendere la piastra toccando  e continuare

a usarla. Se si verifica nuovamente lo stesso errore, contattare gli agenti di assistenza autorizzati.

**E4** : La tensione di alimentazione è diversa dai valori nominali, spegnere la piastra premendo , attendere fino a che "H" scompaia da tutte le zone, accendere la piastra toccando  e continuare a usare. Se lo stesso errore si verifica nuovamente, staccare/attaccare accendere la piastra premendo  continuare a usare. Se si verifica

nuovamente lo stesso errore contattare gli agenti di assistenza autorizzati.

**E5** : La temperatura all'interno della piastra è troppo elevata, spegnere la piastra premendo  lasciare raffreddare i riscaldatori.

**E6** : errore di comunicazione tra il comando tattile e il riscaldatore, contattare gli agenti di assistenza autorizzati.

**E7** : il sensore della temperatura della bobina è disattivato, contattare gli agenti di assistenza autorizzati.

**E8**: il sensore della temperatura del refrigerante è disattivato, contattare gli agenti di assistenza autorizzati.

**E9** : errore di calibrazione, contattare gli agenti di assistenza autorizzati.

## TURINYS:

Saugumo nurodymai  
Prietaiso aprašymas.  
Kaitlentės paviršius ir kaitviečių valdymo skydelis  
Prietaiso naudojimas  
Prietaiso įjungimas ir išjungimas  
Kaitviečių įjungimas ir išjungimas  
Išmanusis laikinas išjungimas  
Likutinės šilumos indikatorius.  
Apsauginio išjungimo funkcija  
Užraktas nuo vaikų  
Laikmačio funkcija  
Garsinis signalas  
Pagreitinto kaitinimo funkcija  
Patarimai  
Prietaiso montavimas  
Montavimo saugumo nurodymai  
Kaitlentės montavimas į stalviršį  
Elektros jungimas  
Jungimo į maitinimo tinklą schema

## **ĮSPĖJIMAI SAUGOS KLAUSIMAIS**

PRIEŠ PRADĖDAMI NAUDOTI PRIETAISĄ, ATIDŽIAI PERSKAITYKITE ŠIUOS NURODYMUS IKI GALO IR LAIKYKITE JUOS PATOGIOJE VIETOJE ATEIČIAI.

ŠI INSTRUKCIJA PARENGTA KELEIAMS PANAŠIEMS MODELIAMS. JŪSŲ PRIETAISE GALI NEBŪTI KAI KURIŲ ČIA APRAŠOMŲ YPATYBIŲ. SKAITYDAMI NAUDOJIMO INSTRUKCIJĄ, ATKREIPKITE DĖMESĮ Į PUNKTUS SU PAVEIKSLĖLIAIS.

### **Bendrieji įspėjimai saugos klausimais**

- Šiuo prietaisu gali naudotis vaikai nuo 8 m. ir asmenys, kurių fiziniai, jutimo ar protiniai gebėjimai yra riboti, arba neturintys pakankamai patirties bei žinių, jei jie prižiūrimi arba išmokomi saugiai naudotis prietaisu ir supažindinami su galimais pavojais. Vaikams draudžiama žaisti su prietaisu. Prietaiso valymo ir priežiūros negalima patikėti vaikams be

priežiūros.

- **ĮSPĖJIMAS:** naudojamas prietaisas ir atviros jo dalys įkaita. Reikia būti atsargiems, kad neprisilietumėte prie kaitinimo elementų. Vaikams iki 8 metų amžiaus negalima leisti naudotis prietaisu, jei jie nėra nuolat prižiūrimi.
- **ĮSPĖJIMAS:** Gali būti pavojinga ruošti maistą ant kaitlentės, naudojant riebalus ar aliejų, jų neprižiūrint. **JOKIU BŪDU** negesinkite gaisro vandeniui; išjunkite prietaisą ir uždenkite liepsną, pavyzdžiui, dangčiu ar nedegiu audeklu.
- **ĮSPĖJIMAS:** gaisro pavojus: nepalikite daiktų ant kaitviečių.
- **ĮSPĖJIMAS:** įskilus paviršiui, išjunkite prietaisą, kad išvengtumėte elektros smū-

gio pavojaus.

- Ant indukcinės kaitlentės negalima palikti metalinių daiktų, tokių kaip peiliai, šakutės, šaukštai ir dangčiai, kadangi jie gali įkaisti.
- Pasinaudoję indukcine kaitlente, išjunkite kaitvietės kaitinimą valdikliu ir nepasitikėkite puodo detektoriumi.
- Kadangi ši kaitlentė yra su dangčiu, prieš jį atkeliant, būtina nuo jo nuvalyti visus išsiliejusius skysčius. Be to, prieš uždarant dangtį, kaitlentė turi atvėsti.
- Prietaisas nepritaikytas naudoti su išoriniu laikmačiu ar atskira nuotolinio valdymo sistema.
- Valydami orkaitės durelių stiklą ir kitus paviršius, nenaudokite šveitimui skirtų valiklių ar metalinių šveistu-

vų, kadangi jie gali subraižyti paviršių, todėl stiklas gali sudužti arba paviršius gali būti pažeistas.

- Nevalykite prietaiso garinėmis valymo sistemomis.
- Jūsų prietaisas pagamintas pagal visus taikytinus vietos ir tarptautinius standartus ir reglamentus.
- Techninės priežiūros ir remonto darbus turi atlikti tik įgalioti priežiūros specialistai. Jei montavimo ir remonto darbus atlieka ne įgalioti priežiūros specialistai, gali kilti pavojus. Pavojinga kaip nors keisti ar modifikuoti prietaiso specifikacijas.
- Prieš montavimą pasirūpinkite, kad reikiami įvadai (dujų tipas, slėgis ar elektros įtampa ir dažnis) derėtų su prietaiso reikalavimais. Prietaiso reikalavimai surašyti etiketėje.
- **ATSARGIAI!** šis prietaisas skirtas tik maisto ruošimui ir naudoti buityje namuose; jis neturi būti naudojamas kaip nors kitaip, negu numatyta jo naudojimo paskirtyje, pavyzdžiui, ne buitiniam naudojimui, komercinėje aplinkoje ar patalpų šildymui.
- Siekiant užtikrinti Jūsų saugumą, imtasi visų įmanomų saugumo priemonių. Turite atsargiai valyti stiklą, kad jo nesubraižytumėte, kadangi jis gali sudužti. Stenkitės

nesutrenkti stiklo kitais daiktais.

- Montuodami, įsitikinkite, kad maitinimo laidas nebūtų užspaustas. Jei maitinimo laidas pažeistas, jį privalo pakeisti gamintojas, techninės priežiūros atstovas ar panašios kvalifikacijos specialistas, kad išvengtumėte pavojaus.

### **Įspėjimai montavimo klausimais**

- Nenaudokite iki galo nesumontuoto prietaiso.
- Montuoti ir paleisti prietaisą turi įgaliotas specialistas. Gamintojas neatsako už žalą, kurią gali sukelti netinkamas prietaiso pastatymas ar jei jį montuoja neįgalioti darbuotojai.
- Išpakuodami prietaisą, apžiūrėkite, ar jis nebuvo pažeistas transportuojant. Pastebėję pažeidimą, nenaudokite prietaiso ir nedelsdami susisieki su įgaliotu techninės priežiūros atstovu. Pakavimo medžiagas (nailoną, vielasiūles, polistireną ir kt.) būtina surinkti ir išmesti, kadangi jos gali pakenkti vaikams.
- Apsaugokite prietaisą nuo atmosferos poveikio. Nepalikite jo prieš saulę, lietų, sniegą ir pan.
- Šalia prietaiso esantys daiktai (spintelės) turi atlaikyti mažiausiai 100 °C temperatūrą. Naudojant kaitlentę, apatinės jos dalies paviršiaus temperatūra gali pakilti. Todėl po gaminiu turi būti sumontuota lenta.

### **• Naudojant prietaisą**

- Naudodami prietaisą, į jo vidų ar

šalia jo nedėkite degių medžiagų.

- Nepalikite viryklės be priežiūros, kai ruošiate maistą riebaluose. Smarkiai įkaitę, jie gali užsidegti. Jokių būdu nepilkite vandens ant užsidegusių riebalų liepsnos. Tokiu atveju, uždenkite keptuvę dangčiu ir išjunkite viryklę, kad liepsna nebegautų oro.
- Puodus būtina dėti ant kaitvietės vidurio, o rankenas pasukti taip, kad už jų neužkliūtumėte.
- Nenaudodami prietaiso ilgą laiką, išjunkite jį iš maitinimo tinklo. Pagrindinį valdiklį laikykite išjungtą. Taip pat, nenaudodami prietaiso, užsukite dujas.
- Pasirūpinkite, kad, kai nenaudojate prietaiso, visų valdiklių rankenėlės būtų „0“ (išjungta) padėtyje.

### **Valant prietaisą ir atliekant priežiūros darbus**

- Prieš valydami ar atlikdami priežiūros darbus, visada išjunkite prietaisą. Tą galite padaryti išjungdami prietaisą iš maitinimo tinklo ar pagrindiniu valdikliu.
- Valydami valdymo skydą, neišiminkite rankenėlių.
- JEI NORITE, KAD PRIETAISAS VEIKTŲ EFEKTYVIAI IR SAUGIAI, REKOMENDUOJAME NAUDOTI TIK ORIGINALIAS ATSARGINES DALIS IR, PRIREIKUS, KVIESTI TIK ĮGALIOTŲ ATSTOVŲ SPECIALISTUS.

# KAITLENTĖS APRAŠYMAS

Mielas pirkėjau,

Perskaitykite nurodymus šioje naudojimo instrukcijoje prieš naudodami kaitlentę ir išlaikykite ją ateičiai.

## 2 kaitviečių kaitlentė:



**Pastaba:** priklausomai nuo kiekvieno modelio ypatybių, Jūsų kaitlentė gali atrodyti skirtingai negu pateikta paveikslėlyje.

2 kaitviečių valdymo skydelis:

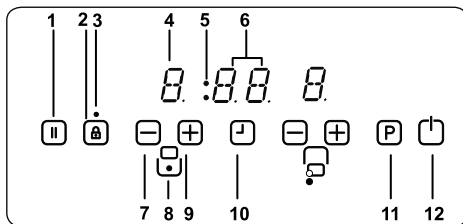

- 1 - Protinga pauzė
- 2- Rakto užraktas
- 3 - Rakto užrakto indikatorius
4. Šildytuvo ekranas
5. Laikmačio funkcijos virimo zonos indikatoriai
- 6- Laikmačio ekranas
7. Sumažinkite šilumos nuostatą / laikmatis
- 8- Šildytuvo indikatorius
- 9- Padidinkite šilumos nuostatą / laikmatis
- 10- Laikmačio parinkimas
- 11- Padidinti
- 12 - Įjungta / išjungta



## **PRIETAISO NAUDOJIMAS**

Ant indukcinų kaitviečių naudokite tinkamus indus.

Ijungus prietaisą į elektros tinklą, trumpam užsidega visi simboliai ekrane. Po to kaitlentė veikia budėjimo režimu ir yra paruošta naudoti.

Kaitlentė valdoma elektriniais jutikliais, kurie suaktyvinami, liečiant priskirtus jutiklius. Kiekvieno jutiklio suaktyvinimą žymi garsinis signalas.

### **Prietaiso įjungimas:**

Kaitlentė įjungiamą, palietus įjungimo (išjungimo) mygtuką  Visų kaitviečių pajėgumo indikatoriai rodys „0“ ir apatiniame dešiniajame kampe mirkčios taškai. (Per 20 sekundžių nepasirinkus jokios kaitvietės, kaitlentė automatiškai išsijungs.)



### **Prietaiso išjungimas:**

Kaitlentę galite išjungti bet kuriuo metu, paliesdami .

Ijungimo (išjungimo) mygtukas  visada turi pirmenybę.

### **Kaitviečių įjungimas:**



Palieskite tos kaitvietės pasirinkimo mygtuką, ant kurios norite ruošti maistą. Pasirinktos kaitvietės pajėgumo rodymo langelyje nepertraukiamai šviečia taškas, o kituose mirkčioja.

Temperatūrą nustatykite kaitinimo didinimo mygtuku  arba kaitinimo mažinimo mygtuku . Kaitvietė paruošta. Norėdami greičiausiai užvirinti maistą,

pasirinkite norimą kaitinimo pajėgumą ir palieskite P mygtuką, kad suaktyvintumėte pagreitinto kaitinimo funkciją.

### **Kaitviečių išjungimas:**

Pasirinkite norimą išjungti kaitvietę, spausdami atitinkamą kaitinimo pajėgumo nustatymo mygtuką .

 mygtuku sumažinkite pajėgumą iki „0“. (Taip pat kaitinimo pajėgumas sumažinamas iki „0“, vienu metu paspaudus  ir  mygtukus)

Jei kaitvietė tuo metu karšta, vietoj „0“ bus rodomas „H“ simbolis.

### **Visų kaitviečių išjungimas:**

Norėdami iš karto išjungti visas kaitvietes, palieskite  mygtuką.

Budėjimo režimu visos karštos kaitvietės bus žymimos „H“ simboliu.

### **Likutinės šilumos indikatorius:**

Likutinės šilumos indikatorius rodo, kad stiklo keramikos paviršiaus temperatūra yra pavojinga liesti kaitvietės zonoje.

Išjungus kurią nors kaitvietę, atitinkamame langelyje rodomas „H“ simbolis, kol paviršius atvėsta iki nepavojingo lygio.

### **Apsauginio išjungimo funkcija:**

Kiekviena kaitvietė išsijungs po nustatyto maksimalaus veikimo laiko, jei tuo metu nebuvo keičiamas kaitinimo pajėgumas. Kaskart, pakeitus kaitinimo pajėgumą, maksimalus veikimo laikas iš naujo pratęsimas iki nustatytos maksimalios trukmės. Maksimalus veikimo laikas priklauso nuo pasirinkto

kaitinimo pajėgumo.

Palaukite, kol visose zonose nebebus rodoma „F“, ☐ mygtuku įjunkite kaitlentę ir toliau naudokite.

Kaitinimo pajėgumas	Apsauginis išjungimas po
1 - 2	6 valandų
3 - 4	5 valandų
5	4 valandų
6 - 9	1,5 valandų

### Apsauga nuo vaikų:

Įjungus valdiklį, galima suaktyvinti užrakto nuo vaikų funkciją. Norėdami suaktyvinti užraktą nuo vaikų, vienu metu paspauskite pirmesnius kaitinimo pajėgumo didinimo mygtuką ⊕ ir mažinimo mygtuką ⊖, tada dar kartą paspauskite kaitinimo pajėgumo didinimo mygtuką ⊕. Ekrane atsiras „L“ simbolis, reiškiantis UŽRAKINTA, ir neveiks jokie valdikliai. (Jei kaitvietė tuo metu karšta, „L“ ir „H“ simboliai rodomi pakaitomis.)

Kaitlentė bus užrakinta tol, kol ją atrakinsite – net jei ji bus išjungta ir vėl įjungta.

Norėdami išjungti užraktą nuo vaikų, pirmiausiai įjunkite kaitlentę. Vienu metu paspauskite pirmesnius kaitinimo pajėgumo didinimo mygtuką ⊕ ir mažinimo mygtuką ⊖, tada dar kartą paspauskite kaitinimo pajėgumo mažinimo mygtuką ⊖. Ekrane pradings „L“ simbolis, ir kaitlentė bus išjungama.

### Skydelio užrakinimas

Skydelio užrakinimo funkcija reikalinga, norint užblokuoti mygtukus ir saugiai naudoti prietaisą. Jį naudojant, negalimos, pavyzdžiui, temperatūros didinimo ir kitos funkcijos. Tuo metu galima tik išjungti prietaisą.

Skydelio užraktas įjungiamas, paspaudus ir mažiausiai 2 sekundes palaikius ☐ mygtuką. Sėkmingą veiksmą pažymi garsinis signalas. Po sėkmingo, ilgesnio nei 2 s, veiksmo skydelyje mirkčioja užrakto indikatorius, ir jis užrakinamas.

### Laikmačio funkcija:

Laikmačio funkciją galima naudoti dviem būdais:

#### Nepriklausomas laikmatis (1..99 min):

Nepriklausomą laikmatį galima įjungti, kai kaitvietės išjungtos. Laikmačio ekrane rodoma „00“ ir mirkčiojantis taškas. Palieskite laikmačio nustatymo mygtuką ⊕, norėdami didinti laiko reikšmę, ir ⊖ mygtuką, norėdami ją mažinti. Galima nustatyti nuo 0 iki 99 minučių. Per 10 sekundžių neatlikus veiksmų, nepriklausomas laikmatis bus nustatytas, o mirkčiojantis taškas pradings. Nustačius laikmatį, laikas bus skaičiuojamas mažėjančia seka nuo nustatytos reikšmės.

Pasibaigus laikmačiui, pasigirsta garsinis signalas ir pradeda mirkčioti laikmačio ekranas. Garsinis signalas automatiškai išsijungs po 30 sekundžių

ir (arba) paspaudus bet kurį mygtuką.

Nepriklausomą laikmatį bet kuriuo metu galima pakoreguoti arba išjungti, paspaudus reikšmės didinimo mygtuką ⊕ ir (arba) reikšmės mažinimo mygtuką ⊖. Išjungiant kaitlentę ⊞ mygtuku bet kuriuo atveju bus išjungiamas ir nepriklausomas laikmatis.

### **Kaitvietės laikmatis (1..99 min):**

Ijungus kaitlentę, galima nustatyti atskirą laikmatį kiekvienai kaitvietei.

Pasirinkite kaitvietę, tada nustatykite kaitinimo pajėgumą ir galiausiai nustatykite laikmatį

⊞ mygtuku. Laikmatį galima nustatyti ir išjungti atitinkamai kaitlentei. Laikmačio ekrane yra išdėstyti keturi LED indikatoriai. Jie rodo, kurioms kaitvietėms nustatytas laikmatis.

Praėjus 10 sekundžių nuo paskutinio veiksmo, laikmačio ekrane rodoma greičiausiai pasibaigiančio laikmačio reikšmė (tuo atveju, jei nustatytas laikmatis daugiau nei 1 kaitvietei).

Pasibaigus laikmačiui, skleidžiamas garsinis signalas ir rodoma „00“ reikšmė, mirkčioja atitinkamos kaitvietės LED indikatoriai. Nustatyta kaitvietė bus išjungta, ir „H“ simbolis bus rodomas, jei kaitvietė karšta.

Garsinis signalas ir mirkčiojantis LED indikatoriai automatiškai išsijungs po

30 sekundžių ir (arba) paspaudus bet kurį mygtuką.

### **Garsinis signalas:**

Esant įjungtai kaitlentei, garsinis signalas praneša apie šiuos veiksmus:

Iprastas mygtuko suaktyvinimas trumpu garsiniu signalu

Tęstinis mygtukų naudojimas ilgesnį laiką (10 sekundžių) ilgesniu garsiniu signalu su pertrūkiais.

### **Pagreitinto kaitinimo funkcija:**

Turi būti pasirinkta kaitvietė, nustatomas kaitinimo pajėgumas ir paspaudžiamas „P“ (pagreitinimo) mygtukas.

Pagreitinto kaitinimo funkciją galima naudoti, jei indukcinis modulis leidžia naudoti šį nustatymą pasirinktai kaitvietei. Naudojant pagreitinto kaitinimo funkciją, atitinkamame langelyje rodomas „P“ simbolis.

Pagreitinto kaitinimo suaktyvinimas gali viršyti maksimalią galią, todėl įsijungs vidinis maitinimo valdymas.

Apie reikalingą pajėgumo sumažinimą praneša mirkčiojantis atitinkamos kaitvietės langelis. Mirkčiojimas tęsiasi 3 sekundes, per kurias galima atlikti reikiamus nustatymus, kol automatiškai nesumažinama galia.

### **Išmanusis laikinas išjungimas**

Suaktyvintas išmanusis laikinas išjungimas sumažina visų įjungtų kaitviečių pajėgumą.

Jei tuo metu išjungsite išmaniojo laikino išjungimo funkciją, kaitvietės automatiškai grįš į prieš tai buvusį kaitinimo pajėgumą.

Jei išmanusis laikinas išjungimas neišjungiamas, kaitlentė išsijungs po 30 minučių.

Norėdami suaktyvinti išmanųjį laikiną išjungimą, palieskite (  ). Įjungtų kaitviečių kaitinimo pajėgumas bus sumažinamas iki 1, o atitinkamuose langeliuose bus rodomas „||“ simbolis.

Norėdami išjungti išmaniojo laikino išjungimo funkciją, vėl palieskite (  ). Iš ekrano dings „||“ simbolis, o kaitvietės toliau veiks prieš tai nustatytu pajėgumu.

Kaitinimo pajėgumas	Kada naudojamas
0	Elementas išjungtas
1- 3	Silpnas šildymas
4 - 5	Lėtas virimas, šildymas
6 - 7	Pašildymas ir greitas virimas
8	Virimas, kepimas, skrudinimas
9	Maksimalus kaitinimas
P	Pagreitinto kaitinimo funkcija

## PATARIMAI

### Indai

- Naudokite indus storu, plokščiu, lygiu dugnu, kurio skersmuo atitiktų kaitvietės dydį. Šitaip sumažės maisto ruošimo laikas.
- Geriausius rezultatus pasieksite su plieniniais, emaliuotais, ketaus ir nerūdijančio plieno (jei jie atitinkamai gamintojo pažymėti) indais.
- Iš emaliuoto plieno, aliuminio ar vario pagaminti dugnai gali palikti nuosėdas

ant kaitlentės. Tokias nuosėdas sunku pašalinti. Kaskart, panaudoję kaitlentę, ją nuvalykite.

- Jei magnetas limpa prie indų dugno, reiškia, kad juos galima naudoti ant indukcinės kaitlentės.
- Indai turi būti statomi per vidurį ant kaitvietės. Neteisingai pastačius indą, rodoma.
- Naudojant tam tikrus puodus, jie gali skleisti įvairius garsus. Tai įtakoja puodo konstrukcija, bet neturi įtakos kaitlentės veikimui ar saugumui.

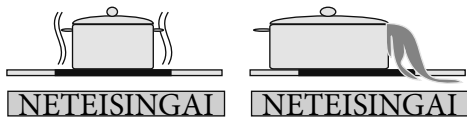
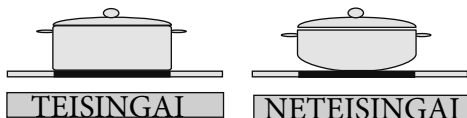

## Energijos taupymas

- Indukcinės kaitlentės kaitvietės automatiškai iki tam tikro lygio prisitaiko prie naudojamo indo dugno dydžio. Tačiau magnetinė indo dugno dalis turi atitikti mažiausią reikiamą dydį priklausomai nuo naudojamos kaitvietės.
- Indą pastatykite ant kaitvietės prieš ją įjungdami. Jei kaitvietę įjungsite prieš pastatydami indą, ji neveiks, o valdymo skydelyje bus rodoma.
- Norėdami greičiau paruošti maistą, naudokite dangčius.

<b>W (mm)</b>	290	<b>min. A (mm)</b>	50
<b>D (mm)</b>	520	<b>min. B (mm)</b>	50
<b>H (mm)</b>	56	<b>E (mm)</b>	10
<b>C1 (mm)</b>	270	<b>min. F (mm)</b>	10
<b>C2 (mm)</b>	490	<b>G (mm)</b>	20

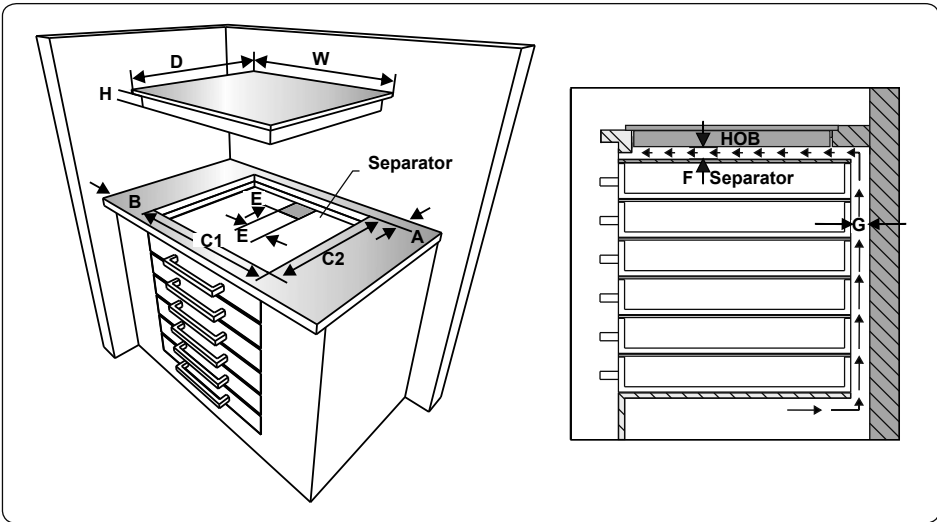
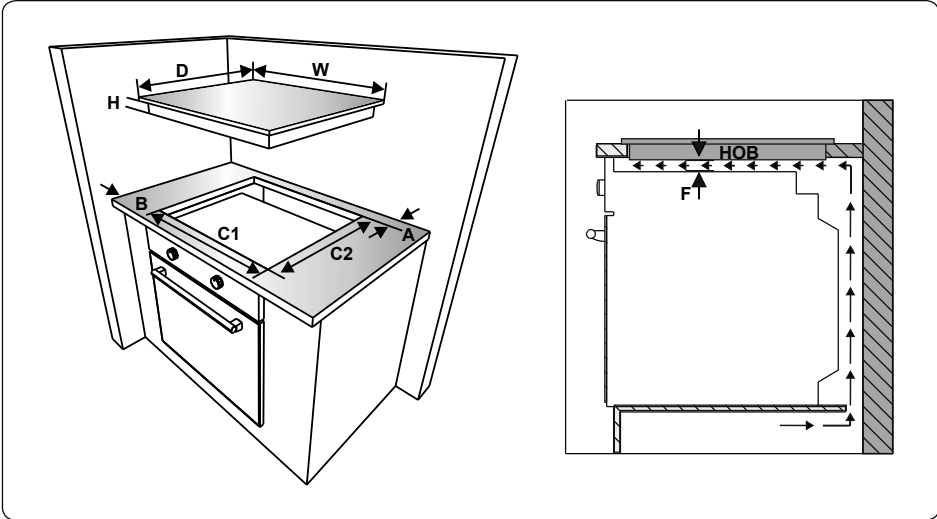

- Užvirus skysčiams, sumažinkite kaitinimo pajėgumą.

- Kad kepimo laikas būtų trumpesnis, kaip įmanoma sumažinkite skysčių ar riebalų kiekį.

- Pasirinkite tinkamą temperatūrą ruošiamam maistui.

## Ruošiamo maisto pavyzdziai

Lentelėje pateikiama informacija yra tik patariamojo pobūdžio.

## Patarimai apie valymą

- Valydami kaitlentės paviršių, nenaudokite šiurkščių šveitiklių, ėsdinančių valiklių, aerosolinių valiklių ar aštrių daiktų.

- Norėdami nuvalyti pridegusį maistą, atmirkykite jį drėgna šluoste su skystu plovikliu.

- Maisto likučius ar nuosėdas galite nuvalyti grandikliu. Lipnų maistą būtina nuvalyti iš karto, kai tik jis išsilieja, kol stiklas neatvėsęs.

- Naudodami grandiklį, būkite atsargūs, kad nenugrandytumėte silikoninių sandariklių palei stiklo keramikos paviršiaus kraštus.

- Grandiklyje naudojamas peiliukas, todėl jį būtina laikyti vaikams neprieinamoje vietoje.

- Kaitlentę valykite kaitlenčių valikliu, kol ji dar šilta. Nuskalaukite ir nusausinkite švaria šluoste ar popieriniu rankšluosčiu.

## PRIETAISO MONTAVIMAS

### ĮSPĖJIMAS:

Šią kaitlentę jungti į elektros tinklą turi kvalifikuotas elektrikas pagal šioje instrukcijoje pateiktus nurodymus ir galiojančias taisykles. Bet kokiems gedimams, pasireiškusiems dėl neteisingo jungimo ar montavimo, nebus taikoma garantija. Šis prietaisas turi būti įžemintas.

### Montavimo saugumo nurodymai

- Bet kokie virš kaitlentės kabantys daiktai turi būti mažiausiai 65 cm atstumu.

- Ventilatoriai turi būti montuojami pagal gamintojo nurodymus.

- Su kaitlente besiliečianti siena turi būti iš nedegių medžiagų.

- Maitinimo laido ilgis neturi viršyti 2 metrų.

### Kaitlentės montavimas stalviršyje

- Kaitlentę galima montuoti stalviršyje, jei šis atsparus mažiausiai 90 °C temperatūrai.

- Išpjaukite angą pagal apatiniame ir kitame puslapyje esančiuose paveikslėliuose nurodytus matmenis.

- Indukcinę kaitlentę galima montuoti nuo 25 iki 40 mm storio stalviršiuose.

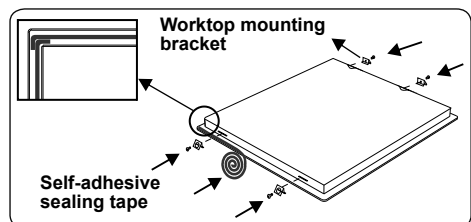

Montavimo prie stalviršio laikytuvus

- Apatinį kaitlentės briaunos paviršių apklijuokite rinkinyje esančia iš vienos pusės lipnia juosta. Netempkite juostos.
- Prie išorinių gaminio sienelių prisukite 4 montavimo prie stalviršio laikytuvus.

## Elektros jungimas

Prieš jungdami, patikrinkite:

Ar elektros tinklo įtampa atitinka nurodytą kaitlentės apatinėje pusėje esančioje vardinėje lentelėje.

Ar elektros įvadas palaiko prietaiso apkrovą (žr. vardinę lentelę).

Ar elektros tinkle yra žeminimo gnybtai, atitinkantys vėliausius reglamentus ir gerai veikiantys.

Ar, sumontavus kaitlentę, saugiklis yra lengvai prieinamas.

Jei nėra kaitlentei tinkamo įvado ir kištuko su saugikliu, juos turi sumontuoti kvalifikuotas elektrikas.

Reikalavimus atitinkantis laidas turi būti atvestas nuo elektros įvado (pagrindinės saugiklių dėžutės) ir apsaugotas 16 amperų saugikliu arba mikro grandinės jungikliu (MCB). Elektrikas turi sumontuoti jungiklį su saugikliu, kuriame laidas su srove ir neutralios fazės laidas būtų atskirti mažiausiai 3,0 mm atstumu.

Jungiklis su saugikliu turi būti sumontuotas virtuvės sienoje virš stalviršio kaitlentės šone – ne virš kaitlentės – pagal Elektrotechnikos ir elektroni-

kos inžinierių instituto reglamentą. Jungiklis su saugikliu turi būti jungiamas su paskirstymo dėžute, kuri turi būti sumontuota ant sienos apie 61 cm (24 colių) aukštyje nuo grindų už kaitlentės. Tada galima jungti kaitlentės maitinimo laidą. Vieną laido galąjunkite į paskirstymo dėžutę, o kitą – į kaitlentės maitinimo dėžutę, esančią apatinėje kaitlentės pusėje. Nuimkite maitinimo dėžutės dangtelį ir prijunkite laidą pagal jungimo schemą.

Maitinimo laidas turi būti laikomas toliau nuo tiesioginių šilumos šaltinių. Jis negali būti laikomas taip, kad temperatūra 50 °C viršytų aplinkos temperatūrą.

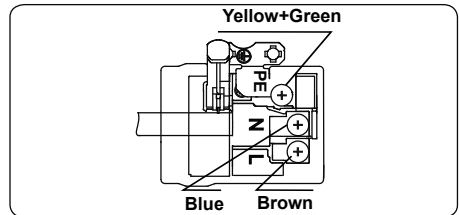

Su indukcinė kaitlente turi būti naudojamas H05VV-F 3X1,5 mm<sup>2</sup> / 60227 IEC 53 kabelis ••. Jungimo grandinės brėžinį rasite ant apatinės prietaiso pusės.

## KLAIDOS KODAI

Pasireiškus klaidai, kaitviečių languose rodomas klaidos kodas.



**E1:** neveikia aušinimo ventiliatorius; kvieskite įgaliotus techninės priežiūros atstovus.

**E3:** elektros tinklo įtampa viršija leidžiamas reikšmes; išjunkite kaitlentę, liesdami , palaukite, kol

visų kaitviečių langeliuose pradingo „H“ simbolis, įjunkite kaitlentę, liesdami

 ir toliau

naudokite. Jei ta pati klaida kartojasi, susisiekite su įgaliotais techninės priežiūros atstovais.

**E4:** elektros tinklo dažnis skiriasi nuo leidžiamų reikšmių; išjunkite kaitlentę, liesdami , palaukite, kol visų kaitviečių langeliuose pradingo „H“ simbolis, įjunkite kaitlentę, liesdami 

ir toliau naudokite. Jei ta pati klaida kartojasi, išjunkite kaitlentę iš maitinimo tinklo ir vėl įjunkite, įjunkite ją liesdami

 ir naudokite toliau. Jei ta pati klaida vėl kartojasi, susisiekite su įgaliotais techninės priežiūros atstovais.

**E5:** per aukšta kaitlentės vidinė temperatūra; išjunkite kaitlentę liesdami  ir palikite kaitvietes atvėsti.

**E6:** netinkamai veikia lietimui jautrus kaitviečių valdymo skydelis; susisiekite su įgaliotais

techninės priežiūros atstovais.

**E7:** neveikia ritės temperatūros jutiklis; susisiekite su įgaliotais techninės priežiūros atstovais.

**E8:** neveikia aušintuvo temperatūros jutiklis; susisiekite su įgaliotais techninės priežiūros atstovais.

**E9:** kalibravimo klaida; susisiekite su įgaliotais techninės priežiūros atstovais.

# **SATURA RĀDĪTĀJS**

Norādījumi par drošību

Ierīces apraksts.

Gatavošanas virsma un sildelementu vadības panelis

Ierīces darbība

Ierīces ieslēgšana un izslēgšana

Gatavošanas zonu ieslēgšana un izslēgšana

Viedā pauzēšana

Liekā karstuma indikators.

Drošības izslēgšanas funkcija

Bērnu bloķēšanas slēdzene

Taimera funkcija

Skaņas signāls

Pastiprināšanas funkcija

Ieteikumi un padomi

Ierīces uzstādīšana

Drošības pasākumi uzstādot

Plīts virsmas ievietošana darba virsmā

Strāvas pievienošana

Elektrisko savienojumu shēma

## **BRĪDINĀJUMI PAR DROŠĪBU**

PIRMS IERĪCES LIETOŠANAS RŪPĪGI PILNĪBĀ IZLASIET ŠO ROKASGRĀMATU UN ATSTĀJIET TO DROŠĀ VIETĀ, LAI PĒC NEPIECIEŠAMĪBAS TAJĀ IESKATĪTOS.

ŠĪ ROKASGRĀMATA IR PAREDZĒTA VAIRĀK NEKĀ VIENAM MODELIM. IESPĒJAMS IEGĀDĀTAJAI IERĪCEI NAV KĀDA NO ŠAJĀ ROKASGRĀMATĀ APRAKSTĪTAJĀM FUNKCIJĀM. LASOT ROKASGRĀMATU, PIEVĒRSIET UZMANĪBU APRAKSTIEM AR ATTĒLIEM.

### **Galvenie brīdinājumi par drošību**

- Bērni, kuri ir jaunāki par 8 gadiem, un cilvēki ar fiziskiem, kustību vai garīgiem traucējumiem vai cilvēki bez pieredzes un zināšanām šo ierīci drīkst lietot tikai citu personu uzraudzībā vai tad, ja ir sniegti norādījumi par drošu ierīces lietošanu un tie izprot saistīto apdraudējumu. Bērni nedrīkst spēlēt ar ierīci. Tīrīšanu un tehnisko apkopi nedrīkst

veikt bērni bez uzraudzības.

- **BRĪDINĀJUMS.** Lietošanas laikā ierīce un tās daļas uzkarst. Rīkojieties uzmanīgi, lai nepieskartos sildelementiem. Bērni, kuri jaunāki par 8 gadiem nedrīkst lietot ierīci bez uzraudzības.
- **BRĪDINĀJUMS.** Gatavošana bez uzraudzības uz plīts virsmas ar taukiem vai eļļu var būt bīstama un radīt aizdegšanos. **NEKAD** nemēģiniet apdzēst uguni, izmantojot ūdeni, bet gan izslēdziet ierīci un pēc tam pārslēdziet liesmu, piemēram, ar vāku vai ugunsdrošu segu.
- **BRĪDINĀJUMS.** Aizdegšanās bīstamība: neko neuzglabāriet uz gatavošanas virsmas.
- **BRĪDINĀJUMS.** Ja virsma ir saplīsusi,

izslēdziet ierīci, lai izvairītos no iespējamā elektrošoka.

- Lietojot indukcijas virsmu, uz tās nedrīkst novietot metāliskus priekšmetus, piemēram, nažus, karotes un vāciņus, jo tie var uzkarst.
- Pēc indukcijas virsmas lietošanas izslēdziet sildelementus, izmantojot vadības pogas, un nepaļaujieties uz pannas detektoru.
- Plīts virsmām ar vāku pirms atvēršanas no vāka ir jānotīra visas izlijušās vielas. Pirms vāka aizvēršanas ir jānotīra visa plīts virsma.
- Ierīce nav paredzēta lietošanai kopā ar taimerī vai atsevišķu tālvadības sistēmu.
- Virsmas stikla tīrīšanai nelietojiet raupjus,

abrazīvus tīrīšanas līdzekļus un asus metāla skrāpjus, jo tie var saskrāpēt virsmu, kā rezultātā var saplīst stikls vai sabojāta virsma.

- Ierīces tīrīšanai nelietojiet tvaika tīrītājus.
- Ierīce ir ražota saskaņā ar visiem spēkā esošajiem vietējiem un starptautiskajiem standartiem un noteikumiem.
- Apkopes darbus un remontdarbus drīkst veikt tikai pilnvarots apkalpes darbinieks. Ja uzstādīšanas darbus un remontdarbus veicis nepilnvarots darbinieks var rasties apdraudējums. Ir bīstami jebkāda veidā pārveidot un mainīt ierīces specifikācijas.
- Pirms uzstādīšanas nodrošiniet, ka vietējie apstākļi (gāzes veids un gāzes spiediens vai strāvas spriegums un frekvence) un ierīces prasības ir saderīgas. Ierīces prasības ir norādītas uz uzlīmes.
- UZMANĪBU! Šī ierīce ir paredzēta tikai pārtikas pagatavošanai un lietošanai māsaimniecības telpās, un to nedrīkst izmantot nekādiem citiem mērķiem, piemēram, lietošanai ārpus mājām, komercdarbībai vai telpu apsildei.
- Lai garantētu drošību, ir jāievēro visi drošības pasākumi. Tā kā stikls var saplīst, tīrot rīkojieties uzmanīgi, lai nesaskrāpētu to. Ne-

sitiet pa stiklu ar piederumiem.

- Nodrošiniet, ka uzstādīšanas laikā strāvas vads netiek savīts. Ja strāvas vads ir bojāts, tā nomaiņa jāveic ražotājam, tā apkalpes pārstāvim vai atbilstoši kvalificētai personai, lai novērstu apdraudējumu.

### **Brīdinājumi par uzstādīšanu**

- Nelietojiet ierīci, pirms tā nav pilnībā uzstādīta.
- Ierīces uzstādīšana un nodošana lietošanā ir jāveic pilnvarotam tehnikajam darbiniekam. Ražotājs nav atbildīgs par jebkāda veida bojājumiem, kas radušies nepareiza novietojuma un uzstādīšanas gadījumā, ko veikušas nepilnvarotas personas.
- Izpakojojot ierīci, pārlicinieties, kā tā transportēšanas laikā nav bojāta. Jebkādu defektu gadījumā nelietojiet ierīci un nekavējoties sazinieties ar pilnvarotu apkalpes pārstāvi. Tā kā iepakojumā izmantotie materiāli (neilons, skavotāji, stiroputas utt.) var radīt kaitējumu bērniem, tos nekavējoties jāsavāc un jāizmet.
- Aizsargājiet ierīci no atmosfēras ietekmes. Nepakļaujiet to saules staru, lietus, sniega un citu lietu iedarbībai.
- Materiālam, uz kura novietota ierīce (skapim) ir jāiztur vismaz 100 °C temperatūra. Darbības laikā plīts virsmas apakšdaļa var uzkarst. Tādēļ zem izstrādājuma ir jāuzstāda plāksne.
- **Lietošanas laikā**

- Lietošanas laikā nenovietojiet blakus ierīcei degošus un uzliesmojošus materiālus.
- Neatstājiet plīts virsmu bez uzraudzības, ja gatavojat ar cieto vai šķidro eļļu. Spēcīgas uzkaršanas gadījumā tā var aizdegties. Nedrīkst liet ūdeni uz degošas eļļas. Kastrolī vai pannu pārklājiet ar vāku, lai apslāpētu liesmu, kas radusies, un izslēdziet plīts virsmu.
- Vienmēr pannas novietojiet gatavošanas zonas centrā un pagrieziet rokturus tā, lai pa tiem nevarētu uzsist un tos nevarētu aizķert.
- Ja plānojat ilgāku laiku nelietot ierīci, atvienojiet to no strāvas padeves avota. Uzturiet galveno vadības ierīci izslēgtu. Kad nelietojat ierīci, aizveriet gāzes ventili.
- Nodrošiniet, ka vienmēr, kad nelietojat ierīci, ierīces vadības pogas vienmēr ir pozīcijā 0 (izslēgts).

### **Tīrīšana un apkope**

- Vienmēr pirms tīrīšanas un apkopes izslēdziet ierīci. To varat darīt, kad ierīce ir izslēgta vai strāvas padeve ir atslēgta.
- Nenoņemiet vadības pogas, lai iztīrītu vadības paneli.

- LAI UZTURĒTU EFEKTĪVU UN DROŠU IERĪCES DARBĪBU, IETEICAMS VIENMĒR LIETOT ORIĢINĀLĀS DETALĀS UN PILNVAROTU APKALPES PĀRSTĀVJU PAKALPOJUMUS, JA NEPIECIEŠAMS.

# PLĪTS VIRSMAS APRAKSTS

Cienījamais lietotāj!

Pirms plīts virsmas lietošanas izlasiet šīs rokasgrāmatas norādījumus un uzglabājiet turpmākām uzziņām.

## 2 sildelementu gatavošanas virsma



**Piezīme.** Atkarībā no konfigurācijas plīts virsmas izskats var atšķirties no attēla parādītās.

## 2 sildelementu vadības panelis

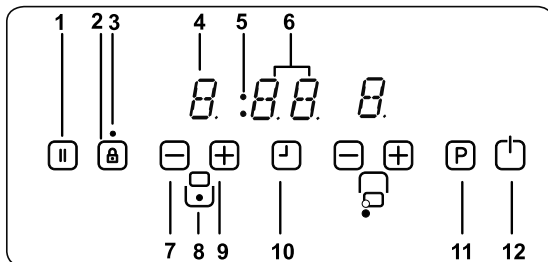

- 1- Gudra pārtraukšana
- 2- Atslēgas atslēga
- 3- Atslēgas bloķēšanas indikators
- 4- Sildītāja displejs
- 5- Taimera funkcijas gatavošanas zonas indikatori
- 6- Taimera displejs
- 7- Samazināt siltuma iestatījumu / taimeri
- 8- Sildītāja indikators
- 9- Palielināt siltuma iestatījumu / taimeri
- 10 - Taimera izvēle
- 11- Palielināt
- 12- Īeslēgts / izslēgts

## IERĪCES LIETOŠANA

Lietojiet indukcijas gatavošanas zonas ar atbilstošiem ēdiena gatavošanas traukiem.



Pēc tam, kad ir pievienota strāvas pa-deve, uz brīdi iedegas visi rādītājumi. Kad šis laiks beidzas, plīts virsma tiek pārslēgta gaidstāves režīmā un ir gatava lietošanai.

Plīts virsma tiek vadīta, pieskaroties attiecīgajiem sensoriem, kas vada elektroniskos sensorus. Katra sensora aktīvizēšanu pavada skaņas signāls.

### Ierīces ieslēgšana



Ieslēdziet ierīci, pieskaroties barošanas pogai . Visi sildelementu rādītājumi rāda "0" un mirgo apakšējais labās pu-ses punkts. (Ja 20 sekunžu laikā netiek izvēlēta neviena gatavošanas zona, plīts virsma automātiski izslēdzas.)

### Ierīces izslēgšana

Izslēdziet plīts virsmu, jebkurā laikā pieskaroties . Barošanas pogai  vienmēr ir izslēgšanas prioritāte.

### Gatavošanas zonas ieslēgšana



Pieskaroties sildelementa, uz kura vēlaties gatavot, atlasēs pogai. Atlasītā sildelementa rādījumam ir statisks punkts un mirgojošs punkts visos citos rādījumos.

Izmantojot karstuma iestatījuma palieli-nāšanas pogu  vai karstuma iestatī-juma samazināšanas pogu , atlasiet

temperatūras iestatījumu. Sildelements ir gatavs lietošanai. Lai ātrāk panāktu vārīšanos, atlasiet vēlamo gatavošanas līmeni un pieskaroties pogai P, lai aktīvizētu pastiprināšanas funkciju.

### Gatavošanas zonu izslēgšana

Nospiežot attiecīgo karstuma iestatīju-ma palielināšanas pogu , atlasiet sildelementu, kuru vēlaties izslēgt.

Izmantojot pogu , samaziniet tem-peratūru līdz "0". (Vienlaikus nospie-žot pogu  un , arī temperatūra tiek samazināta līdz "0")

Ja gatavošanas zona ir karsta, simbola "0" vietā tiek rādīts "H".

### Visu gatavošanas zonu izslēgšana

Lai vienlaikus izslēgtu visas gatavoša-nas zonas, pieskaroties pogai .

Gaidstāves režīmā karstajām gatavo-šanas zonām tiek rādīts simbols "H".

### Atlikušā karstuma indikators

Atlikušā karstuma indikators norāda, ka stikla keramiskai virsmai gatavošanas zonas perimetrā ir skārieniem bīstama temperatūra.

Pēc gatavošanas zonas izslēgšanas attiecīgajā displejā ir redzams "H", līdz saistītās gatavošanas zonas tempera-tūra sasniedz drošu līmeni.



## Drošības izslēgšanas funkcija

Ja noteiktajā maksimālajā darbības laikā netiek mainīts karstuma iestatījums, ikviena gatavošanas zona tiek izslēgta. Ikviena gatavošanas zonas iestatījumu izmaiņa maksimālo darbības laiku atiestata uz darbības ierobežojuma laika sākotnējo vērtību. Maksimālais darbības laiks ir atkarīgs no atlasītā temperatūras līmeņa.



Uzgaidiet, līdz visām zonām nodziest simbols "F"; izmantojot pogu , ieslēdziet plīts virsmu un turpiniet lietot.

Karstuma iestatījums	Drošības atslēgšana pēc
1–2	6 stundām
3–4	5 stundām
5	4 stundām
6–9	1,5 stundām

## Bērnu bloķēšanas slēdzene

Pēc vadības paneļa ieslēgšanas var aktivizēt bērnu bloķēšanas slēdzeni. Lai aktivizētu bērnu bloķēšanas slēdzeni, vienlaikus nospiediet priekšējo karstuma iestatījuma palielināšanas pogu  un karstuma iestatījuma samazināšanas pogu  un pēc tam vēlreiz nospiediet karstuma iestatījuma palielināšanas pogu . Visu sildelementu displejos tiek rādīts simbols "L", apzīmējot stāvokli BLOĶĒTS, un vadības pults iestatījumus nevar mainīt. (Ja gatavošanas zona ir karsta, simbols "L" un "H" tiek rādīts pamīšus.)

Plīts virsma paliek bloķētā stāvoklī, līdz tā tiek atbloķēta, pat tad, ja vadības pults tiek ieslēgta un izslēgta.

Lai deaktivizētu bērnu bloķēšanas slēdzeni, vispirms ieslēdziet plīts virsmu. Vienlaikus nospiediet priekšējo karstuma iestatījuma palielināšanas pogu  un karstuma iestatījuma samazināšanas pogu  un pēc tam vēlreiz nospiediet priekšējo karstuma iestatījuma palielināšanas pogu . Displejā nodziest simbols "L", un ierīce tiek izslēgta.

## Pogu bloķēšana

Pogu bloķēšanas funkcija ir paredzēta, lai bloķētu pogas un darbības laikā ierīci iestatītu drošā veidā. Skārienu funkcijas, piemēram, siltuma palielināšana un citas nav iespējamās. Var tikai izslēgt ierīci.

Bloķēšanas funkcijas ir aktīva, ja vismaz 2 sekundes tiek turēta nospiesta pogu bloķēšanas poga . Šīs darbības tiek pavadītas ar skaņas signālu. Pēc sekmīgas darbības ilgāk par 2 sekundēm, mirgo pogu bloķēšanas indikators un sildelements ir bloķēts.



## Taimera funkcija

Taimera funkciju var iestatīt divos veidos.



### Minūšu atgādinājuma taimeris (1..99 min)

Minūšu atgādinājuma taimeri var lietot, ja gatavošanas zonas ir izslēgtas. Taimera displejā redzams "00" un mirgo-

jošs punkts.

Pieskarieties taimera iestatīšanas pogai , lai palielinātu laika vērtību, vai pogai , lai samazinātu laika vērtību. Laiku var pielāgot no 0 līdz 99 minūtēm. Ja 10 sekunžu laikā netiek veikta neviena darbība, minūšu atgādinājuma taimeris tiek iestatīts un mirgojošais punkts nodziest. Kad laiks ir iestatīts, atbilstoši iestatītajam laikam tiek sākota atskaite.

Kad taimera laiks beidzas, atskan skaņas signāls un taimera rādījums sāk mirgot. Pēc 30 sekundēm un/vai pēc kādas pogas lietošanas skaņas signāls automātiski pārstāj skanēt.

Minūšu atgādinājuma taimeri jebkurā laikā var mainīt vai izslēgt, izmantojot laika palielināšanas pogu  un/vai laika samazināšanas pogu . Jebkurā laikā pieskaroties pogai , tiek izslēgta plīts virsma un minūtes atgādinājuma taimeris.

### **Gatavošanas zonas taimeris (1–99 min)**

Kad plīts virsma ir ieslēgta, katrai gatavošanas virsmai var ieprogrammēt neatkarīgu taimeri.

Atlasiet gatavošanas zonu, pēc tam atlasiet temperatūras iestatījumu un beigās aktivizējiet taimera iestatīšanas pogu . Taimeri var ieprogrammēt kā gatavošanas zonas izslēgšanas funkciju. Ap taimeri ir sakārtotas četras gaismas diodes. Tās norāda katru gatavošanas zonu, kurai ir aktivizēts

taimeris.

10 sekundes pēc pēdējās darbības taimeris rāda tā taimera izmaiņas, kurš uzsāk atskaiti (gadījumā, ja ieprogrammēta vairāk nekā viena gatavošanas zona).

Kad taimeris beidz atskaiti, atskan skaņas signāls un taimera displejā tiek rādīts “00”, mirgo attiecīgās gatavošanas zonas gaismas diode. Ieprogrammētā gatavošanas zona tiek izslēgta, un, ja tā ir karsta, tiek rādīts simbols “H”.

Skaņas signāls pārtrauc skanēt un taimera gaismas diode beidz mirgot pēc 30 sekundēm un/vai tad, ja tiek nospiesta kāda poga.

### **Skaņas signāls**

Kad plīts virsma darbojas, skaņas signāls var ziņot par tālāk norādītajām darbībām.

Parasta pogas aktivizācija ar īsu skaņas signālu

Nepārtraukta pogu aktivizēšana ilgāku laika periodu (10 sekundes) ar garāku, aizturētu skaņas signālu.

### **Pastiprināšanas funkcija**

Gatavošanas zona tiek atlasīta, gatavošanas līmenis tiek iestatīts uz “vēlamo gatavošanas līmeni”, un vēlreiz tiek nospiesta poga P (Pastiprināšana).

Pastiprināšanas funkciju var aktivizēt, ja indukcijas modulis akceptē šīs gatavošanas zonas iestatījumus. Ja pastiprināšanas funkcija ir aktīva, attiecīgajā

displejā tiek rādīts simbols "P".

Aktivizējot pastiprināšanu, var tikt pārsniegta maksimālā jauda un var tikt aktivizēta integrētā jaudas pārvaldība.

Nepieciešamais jaudas samazinājums tiek rādīts ar mirgojošu attiecīgo gatavošanas zonas displeju. Mirgošana notiek 3 sekundes un nodrošina tālāku iestatījumu adaptāciju pirms jaudas samazināšanas.

## Viedā pauzēšana

Viedā pauzēšana nodrošina samazinātu visu ieslēgto sildelementu jaudu.

Ja deaktivizējat viedo pauzēšanu, sildelementiem automātiski tiek ieslēgts iepriekšējais līmenis.

Ja viedā pauzēšana netiek deaktivizēta, pēc 30 minūtēm plīts virsma tiek izslēgta.

Pieskarieties (  ), lai aktivizētu viedo pauzēšanu. Aktivā(-o) sildelementa(-u) jauda tiek samazināta uz 1. līmeni, un visos displejos tiek rādīts simbols "II".

Lai deaktivizētu viedo pauzēšanu, vēlreiz pieskarieties (  ). Simbols "II" nodzīst, un sildelementi darbojas iepriekš iestatītajā līmenī.

## IETEIKUMI UN PADOMI

### Gatavošanas trauki

· Lietojiet gatavošanas traukus ar plānu, gludu apakšu, kura diametrs ir tāds pats kā sildelementam. Tādējādi tiek samazināts gatavošanas laiks.

· Labāko rezultātu nodrošina tērauda, emaljēta tērauda, čuguna un nerūsē-

jošā tērauda (ja to norādījis ražotājs) trauki.

· Emaljēta tērauda vai alumīnija trauki vai trauki ar misiņa apakšu var radīt metāla atlikumu paliekas uz plīts virsmas. Ja tādi rodas, tos ir ļoti grūti notīrīt. Notīriet plīts virsmu pēc katras lietošanas reizes.

· Gatavošanas trauki ir piemēroti indukcijas plīts virsmai, ja trauka apakša magnetizējas.

· Gatavošanas trauki ir jānovieto gatavošanas zonas centrā. Ja tas novietots pareizi, tas tiek norādīts.

· Izmantojot noteikta veida pannas, iespējams, dzirdēsiet dažādas skaņas. Tās rada pannas konstrukcija un neietekmē plīts virsmas veiktspēju un drošību.

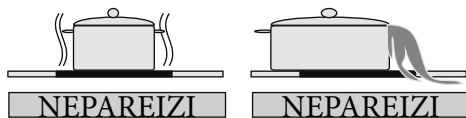
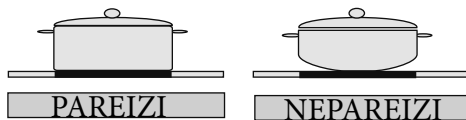

### Enerģijas taupīšana

· Indukcijas gatavošanas zonas līdz noteiktam ierobežojumam automātiski adaptējas gatavošanas trauka apakšas izmēram. Tomēr gatavošanas trauka apakšas magnētiskai daļai ir jābūt minimālajam izmēram, kas atkarīgs no gatavošanas zonas izmēra.

· Novietojiet gatavošanas trauku uz ga-

tavošanas zonas, pirms tā tiek ieslēgta. Ja tā tiek ieslēgta pirms trauka novietošanas, gatavošanas zona nedarbojas un displejā tiek rādīts .

- Lietojiet vāku, lai samazinātu gatavošanas laiku.
- Kad šķidrums sāk vārīties, samaziniet temperatūras iestatījumu.
- Samaziniet šķidruma vai tauku daudzumu, lai samazinātu gatavošanas laiku.
- Izvēlieties gatavošanai atbilstošu temperatūras iestatījumu.

## Gatavošanas piemēri

Šajā tabulā sniegtā informācija ir tikai atsaucei.

Iestatījumi	Lietojums
0	Sildelements izslēgts
1–3	Īpašs brīdinājums
4–5	Vienmērīga vārīšana, lēns brīdinājums
6–7	Atkārtota uzsildīšana un ātra vārīšana
8	Vārīšana, sautēšana un kaltēšana
9	Maksimālā karsēšana
P	Pastiprināšanas funkcija

## Padomi par tīrīšanu

- Plīts virsmas tīrīšanai nelietojiet abrazīvus sūkļus, korozīvus tīrīšanas līdzekļus, aerosola tīrīšanas līdzekļus un asus priekšmetus.
- Lai noņemtu piedegušu ēdienu, notīriet to ar mazgāšanas šķidrumā samitrinātu drānu.

· Lai notīrītu pārtikas atliekas, var lietot skrāpi. Lipīgs ēdiens ir jānotīra nekavējoties pēc izšķakstīšanās, pirms stikls ir atdzisis.

- Ar skrāpi rīkojieties uzmanīgi, lai nesaskrāpētu silikona blīvgumiju stikla malās.
- Skrāpis ir ass, tādēļ tas ir jāglabā bērniem nepieejamā vietā.
- Kamēr plīts virsma ir silta, lietojiet speciālu keramiskās plīts virsmas tīrīšanas līdzekli. Noskalojiet un noslaukiet sausu ar tīru drānu vai papīra dvieli.

## IERĪCES UZSTĀDĪŠANA

### BRĪDINĀJUMS.

Šīs plīts virsmas strāvas pievienošana ir jāveic kvalificētam elektriķim atbilstoši šajā rokasgrāmatā sniegtajiem norādījumiem un saskaņā ar spēkā esošajiem noteikumiem. Ja nepareizas pievienošanas un uzstādīšanas gadījumā rodas bojājumi, garantija nav derīga. Šai ierīcei nepieciešams lietot sazemējumu.

### Drošības pasākumi uzstādot

- Jebkurai pārkarei ir jāatrodas vismaz 65 cm virs plīts virsmas.
- Tvaiku nosūcējs ir jāuzstāda saskaņā ar ražotāja norādījumiem.
- Sienai, kas ir saskarē ar plīts virsmas aizmuguri, jābūt izgatavotai no ugunsizturīga materiāla.
- Strāvas vada garums nedrīkst pārsniegt 2 metrus.

## **Plīts virsmas ievietošana darba virsmā**

- Plīts virsmu var ievietot jebkurā darba virsmā, kuras karstumizturība ir vismaz 90 °C.
- Izveidojiet atveri, kas atbilst attēlā tālāk un nākamajā lapā norādītajiem izmēriem.
- Indukcijas plīts virsmas var uzstādīt 25–40 mm biezās darba virsmās.

W (mm)	290	min. A (mm)	50
D (mm)	520	min. B (mm)	50
H (mm)	56	E (mm)	10
C1 (mm)	270	min. F (mm)	10
C2 (mm)	490	G (mm)	20

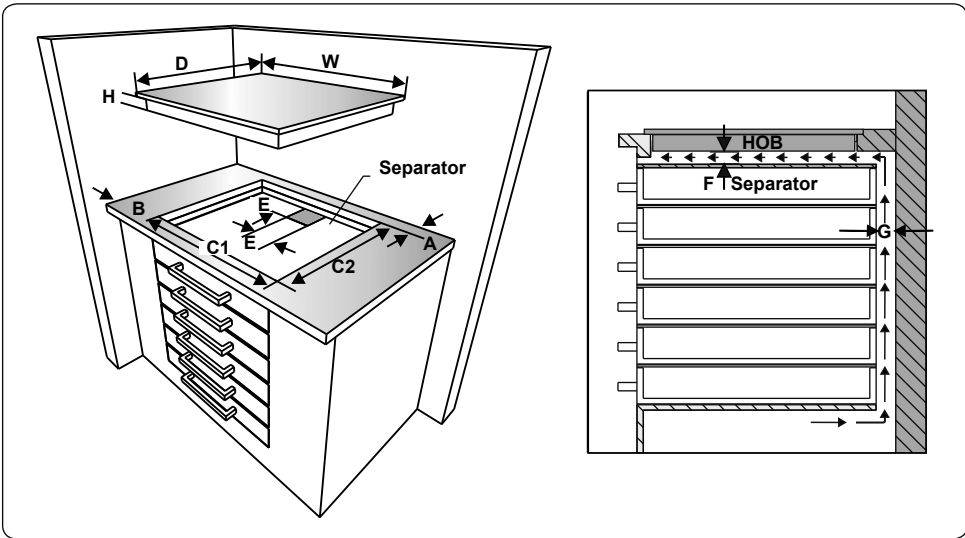
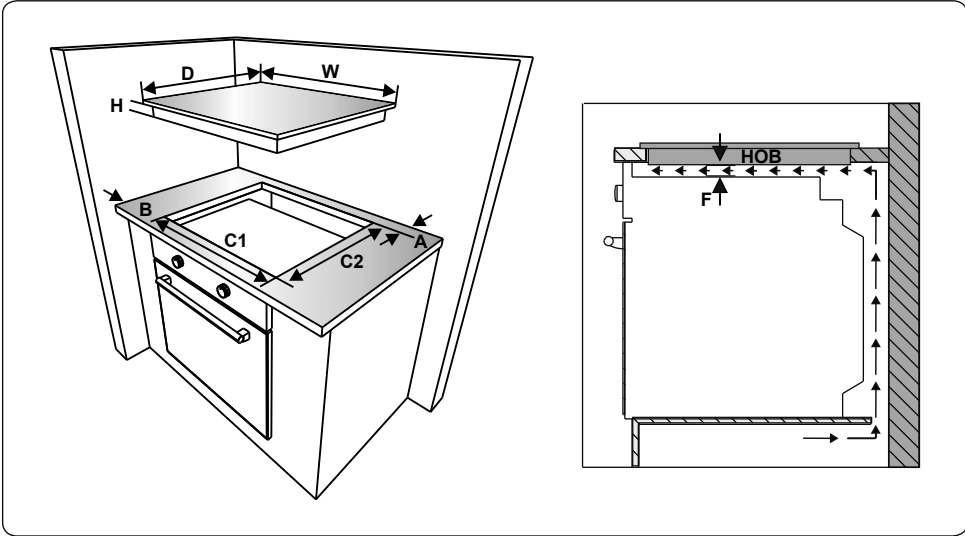

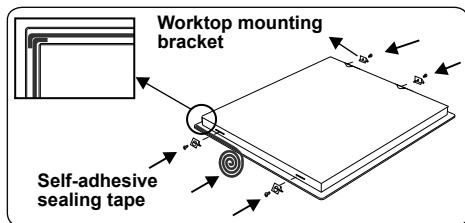

Darba virsmas stiprinājuma skava

Ap plīts virsmas ārējo stikla keramikas apakšējo malu uzstādiat vienpusējo pašlīmējošo blīvgumiju. Neizstiepiet to.

Ierīces sānu malai pieskrūvējiet 4 darba virsmas stiprinājuma skavas.

## Strāvas pievienošana

Pirms pievienošanas pārliecinieties, ka tālāk norādītais ir spēkā.

Strāvas padeves spriegums ir tāds pats, kā norādīts datu plāksnītē, kas atrodas plīts virsmas apakšpusē.

Strāvas padeve atbalsta ierīces noslozdi (skatiet datu plāksnīti).

Strāvas padevei ir zemējuma savienojums, kas atbilst spēkā esošo noteikumu nosacījumiem un ir labā darba kārtībā.

Slēdzis ar drošinātāju ir jāuzstāda viegli pieejamā vietā pēc tam, kad ir uzstādīta plīts virsma.

Ja nav pārliecības par plīts virsmas shēmu un slēdzi ar drošinātāju, to uzstādīšanu ir jāveic kvalificētam elektriķim, pirms plīts virsma tiek pievienota. No strāvas kārbas (tīkla drošinātāja kārbas) ir jāpievieno apstiprināts atbilstošs strāvas vads, un tam jāuzstāda

atsevišķs 16 ampēru drošinātājs vai jaudas mikroslēdzis (MCB). Elektriķim ir jāuzstāda divpolu slēdzis ar drošinātāju, kas atvieno strāvas vadu un masas vadu no kontaktiem ar vismaz 3,0 mm atstarpi.

Slēdzis ar drošinātāju ir jāuzstāda pie virtuves sienas virs darba virsmas un uz sāniem no plīts virsmas, bet ne virs tās saskaņā ar IEE noteikumiem. Slēdzi ar drošinātāju uzstādiat montāžas kārbā, kura jāuzstāda pie sienas aptuveni 61 cm (24 collas) augstāk par grīdas līmeni un blakus plīts virsmai. Pēc tam var pievienot plīts virsmas strāvas vadu. Vienu galu pievienojiet montāžas kārbai un otru galu pievienojiet plīts virsmas strāvas savienojuma kārbai, kas atrodas plīts virsmas aizmugurē. Noņemiet strāvas savienojuma kārbas pārsegu un saskaņā ar savienojumu shēmu uzstādiat vadu.

Strāvas vads ir jānovieto tālāk no karstuma avota. To nedrīkst pakļaut temperatūras paaugstinājumam vairāk par 50 °C virs telpas temperatūras.

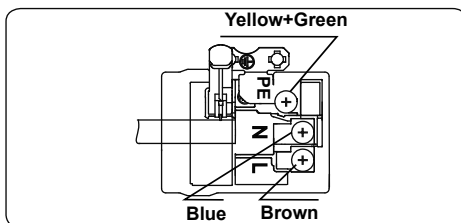





Indukcijas plīts virsmai ir jāuzstāda H05VV-F 3 X 1,5 mm<sup>2</sup>/60227 IEC 53 vads. Savienojuma shēmu atradīsiet ierīces aizmugurē.

## KĻŪDU KODI

Ja rodas kļūda, kļūdas kods tiek rādīts visu sildelementu displejos.

**E1.** Dzesēšanas ventilators ir atspējots, zvaniet uz pilnvarotu servisa centru.

**E3.** Strāvas padeves spriegums pārsniedz norādīto vērtību; pieskaroties pogai  , izslēdziet plīts virsmu; uzgaidiet, kamēr visām zonām nodziest simbols "H"; pieskaroties pogai  , ieslēdziet plīts virsmu un turpiniet lietošanu. Ja šī pati kļūda rodas vēlreiz, zvaniet uz pilnvarotu servisa centru.

**E4.** Strāvas padeves frekvence atšķiras no norādītās vērtības; pieskaroties pogai  , izslēdziet plīts virsmu, uzgaidiet kamēr visām zonām nodziest simbols "H"; pieskaroties pogai  , ieslēdziet plīts virsmu un turpiniet lietošanu. Ja šī pati kļūda tiek rādīta vēlreiz, atvienojiet/pievienojiet strāvas padevi, pieskaroties pogai  , ieslēdziet plīts virsmu un turpiniet tās lietošanu. Ja šī pati kļūda joprojām pastāv, zvaniet uz pilnvarotu servisa centru.

**E5.** Pārāk augsta plīts virsmas iekšējā temperatūra; pieskaroties pogai  , izslēdziet plīts virsmu un ļaujiet sildelementiem atdzist.

**E6.** Saziņas kļūda starp skārienvadību un sildelementu. Zvaniet uz pilnvarotu servisa centru.

**E7.** Spoles temperatūras sensors ir atspējots. Zvaniet uz pilnvarota servisa centru.

**E8.** Dzesētāja temperatūras sensors ir

atspējots. Zvaniet uz pilnvarota servisa centru.

**E9.** Kalibrēšanas kļūda. Zvaniet uz pilnvarotu servisa centru.

## **СОДРЖИНА:**

Безбедносни упатства

Опис на апаратот.

Површина за готвење и контролен панел за грејачите

Работење на апаратот

Вклучување и исклучување на апаратот

Вклучување и исклучување на зоните за готвење

Паметно паузирање

Индикатор на преостаната топлина.

Функција за безбедносно исклучување

Заштита на деца

Функција за тајмер

Звучен сигнал

Функција за зголемување на моќта

Практични совети

Инсталација на апаратот

Безбедност при инсталацијата

Монтирање на плочата во површина за готвење

Вршење на електрично поврзување

Дијаграм за електрично поврзување

## **БЕЗБЕДНОСНИ ПРЕДУ- ПРЕДУВАЊА**

ВНИМАТЕЛНО И ЦЕЛОСНО ПРОЧИТАЈТЕ ГО ОВА УПАТСТВО ПРЕД ДА ГО КОРИСТИТЕ АПАРАТОТ И ЧУВАЈТЕ ГО НА ПРАКТИЧНО МЕСТО ЗА ДА СЕ ПОСОВЕТУВАТЕ КОГА Е ТОА ПОТРЕБНО.

ОВА УПАТСТВО Е ПОДГОТВЕНО ЗА ПОВЕЌЕ ОД ЕДЕН ЗАЕДНИЧКИ МОДЕЛ. ВАШИОТ АПАРАТ МОЖЕ ДА ГИ НЕМА НЕКОИ ОД КАРАКТЕРИСТИКИТЕ КОИ СЕ ОБЈАСНЕТИ ВО УПАТСТВОТО. ОБРНЕТЕ ВНИМАНИЕ НА ИЗРАЗИТЕ КОИ СОДРЖАТ БРОЈКИ, ДОДЕКА ГО ЧИТАТЕ УПАТСТВОТО ЗА РАБОТЕЊЕ.

### **Општи безбедносни предупредувања**

- Овој апарат може да се користи од деца на возраст од 8 години па нагоре, како и од лица со намалени физички, сетилни или умствени способности или со недостаток на искуство и знаење, ако се под надзор или се обучени како да го користат апаратот на безбеден начин и ги разбираат вклучени-

те ризици. Децата не смеат да си играат со апаратот. Чистењето и одржувањето не смеат да го прават деца без надзор.

- **ПРЕДУПРЕДУВАЊЕ:** Апаратот и неговите достапни делови се загреваат за време на употребата. Треба да се внимава да не се допрат грејачите. Децата помали од 8 години треба да се држат настрана освен ако не се под постојан надзор.
- **ПРЕДУПРЕДУВАЊЕ:** Готвењето без надзор на плочата со маст или масло може да биде опасно и може да заврши со пожар. НИКОГАШ не се обидувајте да го гаснете огнот со вода, туку исклучете го апаратот и потоа покријте го пламе-

нот, на пример, со капак или ќебе.

- П Р Е Д У П Р Е Д У - В А Њ Е: Опасност од пожар: не чувајте предмети на површините за готвење.
- П Р Е Д У П Р Е Д У - В А Њ Е: Ако површината е напукната, исклучете го апаратот за да се избегне можноста од струен удар.
- Кај индукциските плочи, метални предмети како што се ножеви, виљушки, лажици и капаци не треба да се ставаат на површината на плочата бидејќи може да се вжештат.
- Кај индукциските плочи, по употребата, исклучете го грејачот на плочата преку контролното копче и не се потпирајте на детекторот

за тави.

- За плочите кои вклучуваат капак, треба да се отстрани секако истекување од капакот пред тој да се отвори. Исто така, површината на плочата треба да се излади пред да се затвори капакот.
- Апаратот не е наменет за да се управува со помош на надворешен тајмер или посебен систем со далечинско управување.
- Не користете груби абразивни средства или остри метални стругалки за чистење на стаклената врата на рерната и останатата површина бидејќи тие може да ја изгребат површината, што може да резултира со кршење на стаклото

## или оштетување на површината.

### • Не користете средства на пареа за чистење на апаратот.

- Вашиот апарат е произведен во согласност со сите важечки локални и меѓународни стандарди и прописи.
- Одржувањето и поправката мора да се направат само од страна на овластени сервисери. Инсталацијата и поправката кои се извршени од неовластени мајстори може да ви го загрозат животот. Опасно е да се преправуваат или модификуваат спецификациите на апаратот на било каков начин.
- Пред инсталацијата, осигурајте се дека локалните услови за дистрибуција (природата на гасот и гасниот притисок или волтажата и фреквенцијата на електричната енергија) и барањата на апаратот се компатибилни. Барањата за овој апарат се наведени на етикетата.
- **ВНИМАНИЕ:** Овој апарат е дизајниран само за готвење храна и е наменет само за внатрешна употреба во домаќинството и не треба да се користи за друга намена или за било каква друга примена, како што е употребата вон домот или во комерцијална средина или за затоплување на соби.
- Преземени се сите можни заш-

титни мерки за да се осигура вашата безбедност. Бидејќи стаклото може да се скрши, треба да бидете внимателни при чистењето за да се избегне гребење. Избегнувајте удирање или тропање на стаклото со додатоци.

- Осигурајте се дека кабелот за напојување со струја не е заглавен во текот на инсталацијата. Ако кабелот за напојување со струја е оштетен, мора да биде заменет од страна на производителот, неговиот сервисер или други квалификувани лица за да се спречи опасност.

### **Предупредувања за инсталацијата**

- Не ракувајте со апаратот пред да биде целосно инсталиран.
- Апаратот мора да биде инсталиран од страна на овластен мајстор и пуштен во употреба. Производителот не е одговорен за било каква штета која може да биде предизвикана од неисправно поставување и инсталација од страна на неовластени лица.
- Кога ќе го отпакувате апаратот, осигурајте се дека не е оштетен за време на транспортот. Во случај на некаков дефект, не го користете апаратот и веднаш контактирајте го квалификуваниот сервисер. Бидејќи материјалите кои се користат за пакување (најлон, хефталици, стиропор...итн.) може да предизвикаат штетни влијанија кај

децата, истите треба веднаш да се соберат и да се отстранат.

- Заштитете го апаратот од атмосферските влијанија. Не го изложувајте на влијанија како што се сонце, дожд, снег итн.
- Материјалите кои го опкружуваат апаратот (витрината) мора да бидат способни да издржат температура од минимум 100°C. Температурата на долната површина на плочата може да се зголеми за време на работењето. Затоа, мора да се инсталира табла под производот.

### • **За време на употребата**

- Не ставајте запаливи или експлозивни материјали, во или близу апаратот додека тој работи.
- Не го оставајте шпоретот додека готвите со цврсти или течни масла. Можат да се запалат во случај на прекумерно загревање. Никогаш не турувајте вода на пламењата кои се предизвикани од масло. Покријте ги тенџерето или тавата за пржење со соодветниот капак, со цел да се задуши пламенот кој се појавил во овој случај и исклучете го шпоретот.
- Секогаш позиционирајте ги тавите над центарот на зоната за готвење и свртете ги рачките во безбедна позиција за да не можат да бидат турнати или дофатени.
- Ако нема да го користите апаратот подолг период, исклучете го од струја. Главното копче нека

биде исклучено. Исто така, кога не го користите апаратот, нека биде исклучен вентилот за гас.

- Осигурајте се дека копчињата за регулирање на апаратот се секогаш во позиција „0“ (стоп) кога тој не се користи.

### **За време на чистењето и одржувањето**

- Секогаш исклучувајте го апаратот пред операции како што се чистење и одржување. Можете да го направите тоа откако ќе го исклучите апаратот или откако ќе ги исклучите главните копчиња.
- Не ги отстранувајте копчињата за регулирање за да го исчистите контролниот панел.
- **ЗА ДА СЕ ЗАДРЖИ ЕФИКАСНОСТА И БЕЗБЕДНОСТА НА ВАШИОТ АПАРАТ, ВИ ПРЕПОРАЧУВАМЕ СЕКОГАШ ДА КОРИСТИТЕ ОРИГИНАЛНИ РЕЗЕРВНИ ДЕЛОВИ И ДА ГИ ПОВИКАТЕ САМО НАШИТЕ ОВЛАСТЕНИ СЕРВИСЕРИ ВО СЛУЧАЈ НА ПОТРЕБА.**

## ОПИС НА ПЛОЧАТА

Почитувани корисници,

Прочитајте ги упатствата во овој водич пред да ја користите плочата и чувајте ги за идна употреба.

### Површина за готвење за 2 грејачи:



**Забелешка:** Изгледот на вашата плоча може да биде различен од моделот кој е прикажан погоре поради нејзината конфигурација.

Контролен панел за 2 грејачи:

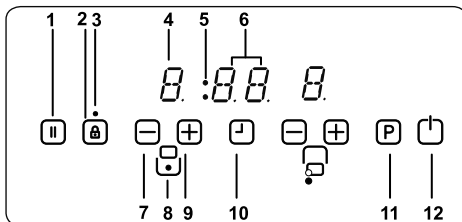

- 1- Smart пауза
- 2- Заклучување на клучот
- 3- Индикатор за заклучување на клучот
- 4- Приказ на грејач
- 5- Индикатори за зоната за активирање на тајмерот
- 6- Тајмер екранот
- 7- Намали го поставувањето на топлината / тајмерот
- 8- Индикатор за греење
- 9- Зголемете го поставувањето на топлината / тајмерот
- 10- Избор на тајмер
- 11- Зголеми
- 12- Вклучено / Исклучено

## РАБОТЕЊЕ НА АПАРАТОТ

Користете ги индукциските зони за готвење со соодветни садови.



Откако ќе се примени мрежниот напон, сите екрани се вклучуваат на кратко. Кога ова време ќе заврши, плочата се наоѓа во режим на мирување и е подготвена за работење.

Плочата е контролирана од електронски сензори кои работат со допирање на соодветните сензори. Секое активирање на сензорите е проследено со звучен сигнал (свонче).

### Вклучување на апаратот:

Вклучете ја плочата со допирање на копчето ВКЛУЧЕНО/ИСКЛУЧЕНО . Сите екрани на грејачите покажуваат статично „0“, а точките во долниот десен дел трепкаат. (Ако не се избере ниту една зона за готвење во рок од 20 секунди, плочата автоматски ќе се исклучи).

### Исклучување на апаратот:

Исклучете ја плочата кога сакате со допирање на . Копчето ВКЛУЧЕНО/ИСКЛУЧЕНО  секогаш има предност кај функцијата за исклучување.





### Вклучување на зоните за готвење:

Допрете го копчето за избор на грејач на којшто сакате да готвите. Има статички показател во вид на точка на екранот на избраниот грејач, а точката што трепка на сите други екрани се гасне.

Изберете ја температурната поставка со помош на копчето за зголемување на поставката за топлина  или копчето за намалување на

поставката за топлина . Сега грејачот е подготвен за да се готви на него. За најбрзо време на вриење, изберете го посакуваното ниво за готвење, а потоа допрете на копчето P за да се активира функцијата за зголемување на моќта.

### Исклучување на зоните за готвење:

Изберете го грејачот што сакате да го исклучите со притискање на соодветното копче за зголемување на поставката за топлина . Со користење на копчето , намалете ја температурата на „0“. (Исто така, со истовремено користење на копчињата  и  температурата се намалува на „0“). Ако зоната за готвење е жешка, ќе се прикаже „H“ наместо „0“.

### Исклучување на сите зони за готвење:

За да ги исклучите сите зони за готвење наеднаш, допрете го копчето . Во режимот на мирување, се појавува „H“ на сите зони за готвење што се жешки.

### Индикатор на преостаната топлина:

Индикаторот на преостаната топлина укажува на тоа дека стакло-керамиката има опасна температура на допир во обемот на зоната за готвење.

По исклучувањето на зоната за готвење, соодветниот екран покажува „H“ сè додека температурата на назначената зона за готвење не се најде во некритично ниво.



## Функција за безбедно исклучување:

Секоја зона за готвење ќе се исклучи по дефинирано максимално време на работење, ако не се промени поставката за топлина. Секоја промена на зоната за готвење го враќа максималното време на работење на почетната вредност од ограничувањето на времето на работење. Максималното време на работење зависи од избраното ниво на температурата.

Почекајте додека не се изгуби „F“ за сите зони, вклучете ја плочата со допирање на  и продолжете да ја користите.



Поставка за топлина	Безбедно исклучување по
1 - 2	6 часа
3 - 4	5 часа
5	4 часа
6 - 9	1,5 часа

## Заштита на деца:

По вклучувањето на контролата, функцијата за заштита на деца може да се активира. За да се активира заштитата на деца, истовремено ракувајте со предното копче за зголемување на поставката за топлина  и копчето за намалување на поставката за топлина , а потоа повторно ракувајте со копчето за зголемување на поставката за топлина . „L“ што значи ЗАКЛУЧЕНО, ќе се појави кај сите екрани на грејачите, а контролата нема да може да се промени. (Ако зоната за готвење е во жешка состојба, „L“ и „H“ ќе се прикажуваат наизменично).

Плочата ќе остане во заклучена

позиција додека не се отклучи, дури и ако контролата била исклучена, па вклучена.

За да ја деактивирате заштитата на деца, прво вклучете ја плочата. Истовремено ракувајте со предното копче за зголемување на поставката за топлина  и копчето за намалување на поставката за топлина , а потоа повторно ракувајте со копчето за намалување на поставката за топлина . „L“ ќе исчезне од екранот, а плочата ќе биде исклучена.

## Копче за заклучување

Функционалноста за заклучување служи за блокирање и го става апаратот во безбеден режим за време на работењето. Менувањето на функциите на допир, како на пример покачувањето на поставувањето на топлината и други, нема да бидат можни. Можно е само да се исклучи апаратот.



Функцијата за заклучување е активна, ако копчето за заклучување  е притиснато барем 2 секунди. Оваа операција е потврдена со звучен сигнал. По успешната операција од повеќе од 2 секунди, индикаторот на копчето за заклучување трепка и грејачот се заклучува.

## Функција за тајмер:

Функцијата за тајмер се остварува во две верзии:



### Тајмер со аларм (1..99 мин.):

Тајмерот со аларм може да се управува ако зоните за готвење се исклучени. Екранот на тајмерот покажува „00“ со точка што трепка.

Допрете го копчето за поставување на тајмерот  за да се зголеми времето или допрете на  за да се намали времето. Опсегот за прила-

годување е помеѓу 0 и 99 минути. Ако нема никакво работење во рок од 10 секунди, ќе биде поставен тајмерот со аларм, а точката што трепка ќе исчезне. Откако ќе се постави тајмерот, времето истекува според прилагодувањето.

Кога ќе истече времето, се огласува сигнал, а екранот на тајмерот трепка. Звучниот сигнал автоматски ќе запре по 30 секунди и/или со управување на било кое копче.

Тајмерот со аларм може да се промени или исклучи во било кое време со управување на копчето за зголемување на тајмерот  и/или копчето за намалување на тајмерот . Со исклучување на плочата допирајќи на  во било кое време, исто така ќе се исклучи и тајмерот со аларм.

### **Тајмер на зоната за готвење (1..99 мин.):**

Кога плочата е вклучена, може да се програмира независен тајмер за секоја зона за готвење.

Изберете зона за готвење, потоа изберете ја поставката за температура и, на крај, активирајте го копчето за поставување на тајмер , тајмерот може да се програмира како функција за исклучување на зоната за готвење. Околу тајмерот се распоредуваат 4 LED сијалички. Тие покажуваат за која зона за готвење е активиран тајмерот.

10 секунди по последната операција, екранот на тајмерот се менува во тајмерот кој ќе истече следен (во случај на програмирање на повеќе од 1 зона за готвење).

Кога тајмерот ќе престане, се огласува сигнал и екранот на тајмерот статично покажува „00“, LED сијаличката на тајмерот за назначената зона за готвење трепка. Програмираната зона за готвење ќе се исклучи и ќе се прикаже „H“ ако зоната за готвење е жешка.

Звучниот сигнал и трепкањето на LED сијаличката на тајмерот автоматски ќе запрат по 30 секунди и/или со управување на било кое копче.

### **Звучен сигнал:**

Додека работи плочата, следниве активности ќе бидат означени со звучен сигнал:  
Нормално активирање на копче со краток звучен сигнал.  
Постојано работење на копчињата во текот на подолг временски период (10 секунди) со подолг, повремен звучен сигнал.

### **Функција за зголемување на моќта:**

Мора да се избере зона за готвење, нивото за готвење да се намести на „посакувано ниво за готвење“ и мора повторно да се притисне копчето P (Зголемување на моќта).

Функцијата за зголемување на моќта може да се активира ако модулот за индукција ја прифаќа поставката на оваа зона за готвење. Ако функцијата за зголемување на моќта е активна, „P“ ќе се прикаже на соодветниот екран.

Со активирање на засилувачот може да се надмине максималната јачина, а ќе се активира интегрирано управување со јачината.

Потребното намалување на јачината се покажува со трепкање на соодветниот екран на зоната за готвење. Трепкањето е активно околу 3

секунди и дозволува дополнителни приспособувања на поставките пред намалувањето на јачината.

## аметно паузирање

Паметното паузирање, кога ќе се активира, ја намалува јачината на сите рингли кои биле вклучени.

Ако потоа го деактивирате паметното паузирање, грејачите автоматски ќе се вратат на претходното ниво.

Ако паметното паузирање не се деактивира, плочата за готвење ќе се исклучи по 30 минути.

Допрете на (  ) за да се активира паметното паузирање. Јачината за активираниот грејач(и) ќе се намали на ниво 1 и ќе се појави „II“ на сите екрани.

Повторно допрете на (  ) за да се деактивира паметното паузирање. „II“ ќе исчезне, а грејачите сега ќе работат на претходно наместеното ниво.

## ПРАКТИЧНИ СОВЕТИ

### Садови

· Користете садови со дебело, рамно и мазно дно што имаат ист дијаметар како и ринглата. Ова ќе помогне да се намали времето потребно за готвење.

· Садовите изработени од челик, емајлиран челик, лиено железо и нерѓосувачки челик (ако се соодветно означени од страна на производителот) ќе дадат најдобри резултати.

· Садовите со дна изработени од емајлиран челик, алуминиум или бакар можат да предизвикаат метални остатоци да останат на плочата.

Ако останат, тешко се отстрануваат. Чистете ја плочата после секоја употреба.

· Садовите се погодни за индукција ако се лепи магнет на дното на садот.

· Садовите мора да бидат поставени централно на зоната за готвење. Ако не се правилно поставени, тоа се прикажува.

· Кога користите одредени тави, може да добиете различни звуци од тавите, што се должи на дизајнот на тавите и не влијае на ефикасноста или безбедноста на плочата.

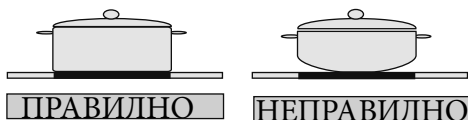

### Заштеда на енергија

· Индукциските зони за готвење автоматски се приспособуваат на големината на дното на садот до одредена граница. Меѓутоа, магнетизираниот дел од дното на садот мора да има минимален дијаметар во зависност од големината на зоната за готвење.

· Ставете го садот на зоната за готвење пред таа да се вклучи. Ако е вклучена пред да ставите било каков сад, зоната за готвење нема да работи и ќе се прикаже екранот

со контроли.

- Користете капак за да се намали времето потребно за готвење.
- Кога течноста ќе почне да врие, намалете ја поставката за температура.
- Минимизирајте го количеството на течности или масти за да се намали времето потребно за готвење.
- Изберете ја соодветната температура на поставка за примените во готвењето.

### **Примери на примени во готвењето**

Информациите дадени во следнава табела се само ориентациони.

Поставки	Се користат за
0	Исклучен грејач
1 - 3	Слабо загревање
4 - 5	Благо крчкање, бавно загревање
6 - 7	Подгревање и посилно крчкање
8	Вриење, потпржување и карамелизирање до крцкава форма
9	Максимална топлина
P	Функција за зголемување на моќта

### **Совети за чистење**

- Не користете абразивни сунѓери, корозивни средства за чистење, аеросолни средства за чистење или остри предмети за да ги чистите површините на плочата.

· За да отстраните изгорена храна, натопете ја со влажна крпа и течно средство за миење.

· Може да користите стругалка за чистење храна или остатоци. Лепливата храна мора да се исчисти веднаш откако ќе се истури, пред стаклото да се излади.

· Внимавајте да не го изгребете силиконскиот лепак ставен на работите на стаклото додека користите стругалка.

· Стругалката има жилет, па затоа мора да се чува подалеку од деца.

· Користете посебно средство за чистење на керамички плочи врз плочата додека таа е топла на допир. Исплакнете и исушете со чиста крпа или хартија.

### **ИНСТАЛАЦИЈА НА АПАРАТОТ ПРЕДУПРЕДУВАЊЕ:**

Електричното поврзување на оваа плоча треба да се изврши од страна на квалификуван електричар, во согласност со инструкциите од овој водич и во согласност со постојните прописи. Во случај на било каква штета која се јавува како резултат на неправилно поврзување или инсталација, гаранцијата нема да важи. Овој апарат мора да биде заземјен.

### **Безбедност при инсталацијата**

- Секоја надвисната површина треба да биде најмалку 65 см над плочата.
- Аспираторите мора да бидат вградени во согласност со упатствата на

производителот.

- Сидот што е во контакт со задниот дел на плочата мора да биде изработен од огноотпорен материјал.
- Должината на кабелот за напојување не треба да надминува 2 метри.

### **Монтирање на плочата во работна површина**

- Плочата може да се вметне во било која површина за готвење под услов да е отпорна на топлина до најмалку 90°C.
- Направете отвор со димензиите што се прикажани на сликата подолу и на следната страница.
- Индукциската плоча може да се вгради во површини за готвење со дебелина од 25 до 40 мм.

W (mm)	290	min. A (mm)	50
D (mm)	520	min. B (mm)	50
H (mm)	56	E (mm)	10
C1 (mm)	270	min. F (mm)	10
C2 (mm)	490	G (mm)	20

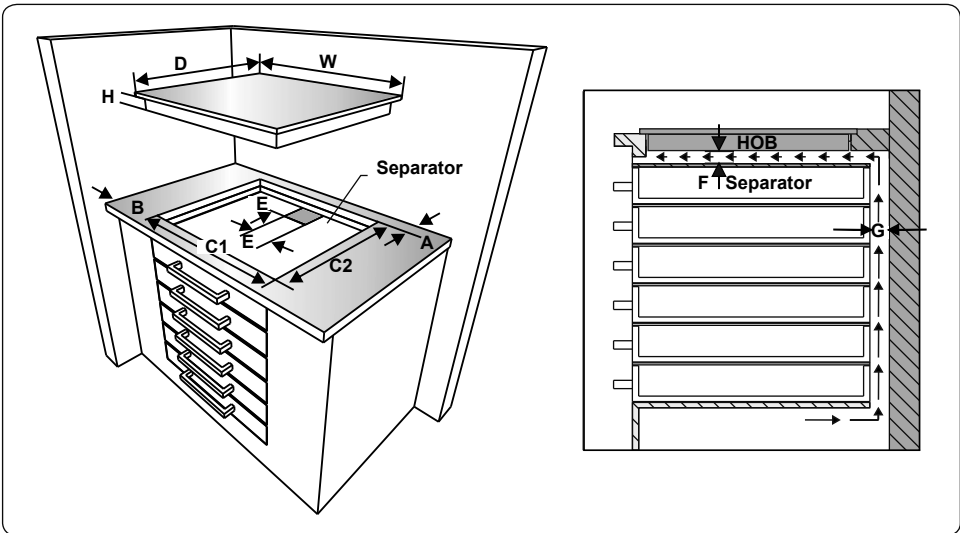
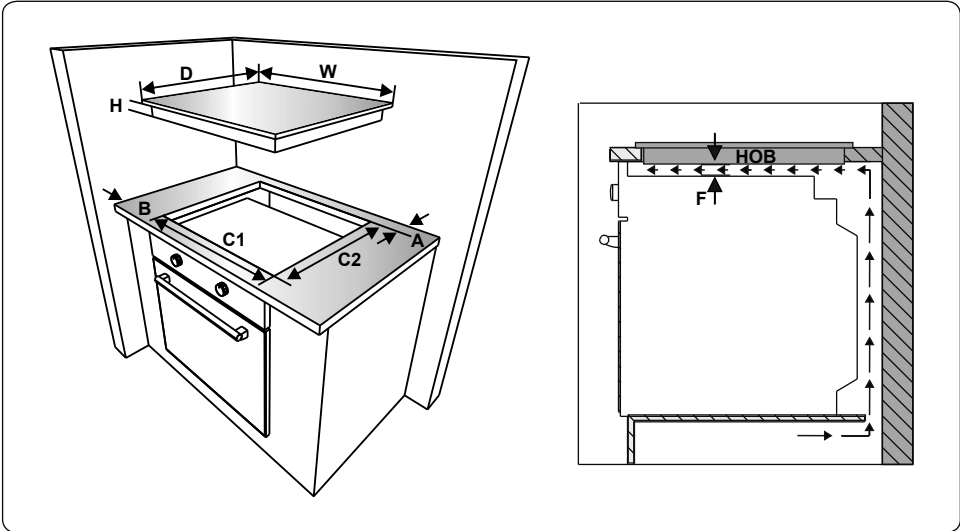

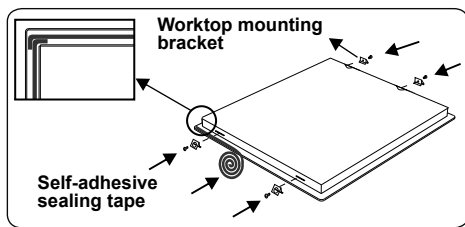

Држач за монтирање од површината за готвење

Нанесете ја доставената еднострана самолеплива лента за дихтување околу долниот стаклен раб на површината за готвење и по надворешниот раб на стаклената керамичка плоча. Не ја растегнувајте.

- Зашрафете ги 4-те држачи за монтирање од површината за готвење на страничните сидови на производот.

### Вршење на електрично поврзување

Пред да извршите поврзување, проверете дали:

Мрежниот напон е ист како оној што е цитиран на плочката со технички спецификации која се наоѓа во задниот дел на плочата за готвење. Струјното коло може да го поддржи оптоварувањето на апаратот (види на плочката со технички спецификации). Напојувањето има заземјување, што е во согласност со одредбите на постојните прописи и е во добра работна состојба.

Осигураниот прекинувач е лесно достапен штом ќе се инсталира плочата.

Ако нема наменско коло за плочата и осигуран прекинувач, тие мора да бидат инсталирани од страна на квалификуван електричар пред да се поврзе плочата.

Мора да биде поврзан соодветен одобрен кабел од разводната табла

(главна кутија со осигурувачи) и да биде заштитен со свој 16 амперски осигурувач или микро прекинувач за струјно коло (МСВ). Електричарот мора да обезбеди осигуран мултиполарен прекинувач што ќе ги исклучува и фазните (под напон) и неутралните спроводници со отвор помеѓу контактите од најмалку 3,0 мм.

Осигураниот прекинувач треба да биде монтиран на кујнскиот ѕид, над работната површина и странично од плочата, не над неа, во согласност со прописите ИЕЕ. Поврзете го осигураниот прекинувач со разводна кутија што треба да биде монтирана на ѕидот околу 61 см (24 инчи) над подот и зад плочата. Потоа, ќе може да се поврзе кабелот за напојување на плочата. Поврзете го едниот крај со разводната кутија, а другиот поврзете го со електричната кутија на плочата што се наоѓа во задниот дел на плочата. Отстранете го капакот на електричната кутија и наместете го кабелот во согласност со дијаграмот за поврзување.

Кабелот за напојување мора да биде поставен далеку од директни извори на топлина. Не треба да се чува на место со пораст на температурите повеќе од 50°C над собната температура.

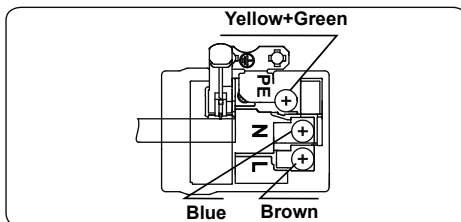





За индукциската плоча, кабелот мора да биде H05VV-F 3X1,5 mm<sup>2</sup> / 60227 IEC 53. Ќе го најдете дијаграмот за поврзување прикажан на долниот дел од апаратот.

## КОДОВИ НА ГРЕШКА

Ако има грешка, ќе се прикаже код на грешка кај екраните на грејачите.

**E1** : Вентилаторот за ладење е онеспособен, повикајте ги овластените сервисери.

**E3** : Напонот на напојувањето е над оценетите вредности, исклучете ја плочата со допирање на  , почекајте додека не исчезне „Н“ за сите зони, вклучете ја плочата со допирање на  и продолжете да ја користите. Ако повторно се појави истата грешка, повикајте ги овластените сервисери.

**E4** : Фреквенцијата на напојувањето е различна од оценетите вредности, исклучете ја плочата со допирање на  , почекајте додека не исчезне „Н“ за сите зони, вклучете ја плочата со допирање на  и продолжете да ја користите. Ако повторно се појави истата грешка, исклучете/вклучете во струја, вклучете ја плочата со допирање на  и продолжете да ја користите. Ако сè уште се појавува истата грешка, повикајте ги овластените сервисери.

**E5** : Внатрешната температура на плочата е премногу висока, исклучете ја плочата со допирање на  и дозволете да се изладат грејачите.

**E6** : Грешка при воспоставување врска помеѓу контролата на допир и грејачот, повикајте ги овластените сервисери.

**E7** : Сензорот за температура на калемот е онеспособен, повикајте ги овластените сервисери.

**E8**: Сензорот за температура на ладилникот е онеспособен, повикајте ги овластените сервисери.

**E9** : Грешка при калибрација, повикајте ги овластените сервисери.

# INHOUD

Veiligheidsinstructies  
Beschrijving van het apparaat.  
Kookoppervlak en bedieningspaneel van pitten  
Bediening van het apparaat  
In- en uitschakelen van het apparaat  
De kookzones in- en uitschakelen  
Smart Pause  
Restwarmte-indicator  
Automatische uitschakelfunctie  
Kinderslot  
Timer-functie  
Zoemer  
Boost-functie  
Hints en tips  
Installatie van het apparaat  
Veilige installatie  
De kookplaat in een werkblad integreren  
Een elektrische aansluiting maken  
Elektrische aansluitschema

## VEILIGHEIDSWAARSCHUWINGEN

LEES DEZE INSTRUCTIES AANDACHTIG EN VOLLEDIG DOOR VOORDAT U UW NIEUWE APPARAAT IN GEBRUIK NEEMT EN BEWAAR DEZE OP EEN HANDIGE PLAATS OM HEM OPNIEUW TE KUNNEN RAADPLEGEN, ALS DAT NODIG IS.

DEZE HANDLEIDING IS SAMENGESTELD VOOR MEER DAN 1 GELIJKSOORTIGE MODELLEN. HET IS DUS MOGELIJK DAT UW APPARAAT NIET ALLE FUNCTIES HEEFT, DIE IN DEZE HANDLEIDING STAAN VERMELD. BEKIJK AANDACHTIG DE UITDRUKKINGEN MET CIJFERS, TERWIJL U DEZE GEBRUIKSAANWIJZING DOORNEEMT.

### **Algemene veiligheidswaarschuwingen**

- Dit apparaat kan worden gebruikt door kinderen van 8 jaar en ouder en personen met verminderde lichamelijke, zintuiglijke of verstandelijke vermogens of gebrek aan ervaring en kennis, zolang ze onder toezicht staan of zijn geïnstrueerd over het gebruik van het apparaat op een veilige

manier en op de hoogte zijn van het gevaar tijdens het gebruik. Kinderen mogen niet met het apparaat spelen. Reiniging en onderhoud mag niet zonder toezicht door kinderen worden uitgevoerd.

- **WAARSCHUWING:** Het apparaat en toegankelijke onderdelen worden heet tijdens het gebruik. U dient ervoor te zorgen dat de hete onderdelen van het apparaat niet worden aangeraakt. Kinderen onder de 8 jaar dienen uit de buurt van het apparaat te blijven, tenzij ze continu onder toezicht staan.
- **WAARSCHUWING:** Onbeheerd koken op een kookplaat met vet of olie kan gevaarlijk zijn en kan leiden tot brand. **NOOIT** pro-

beren om een brand met water te blussen, maar schakel het apparaat uit en bedek het vuur bijvoorbeeld met een deksel of een branddeken.

- **WAARSCHUWING:** Brandgevaar: geen voorwerpen op de kookplaten bewaren.
- **WAARSCHUWING:** Als het oppervlak is gebarsten, schakel dan het apparaat uit om de mogelijkheid van een elektrische schok te voorkomen.
- Bij inductiekookplaten mogen metalen voorwerpen zoals messen, vorken, lepels en deksels niet op het kookoppervlak gelegd worden, omdat deze heet kunnen worden.
- Schakel inductiekookplaten na gebruik uit via het bedieningspaneel en vertrouw

hiervoor niet op de pandetectie.

- Indien de kookplaten voorzien zijn van een deksel, dienen deze schoon te zijn voordat ze worden geopend. En ook het kookplaatoppervlak dient te zijn afgekoeld, voordat het deksel erop wordt geplaatst.
- Het apparaat is niet bedoeld om te worden bediend door middel van een externe timer of afzonderlijke afstandsbediening.
- Gebruik geen agressieve schuurmiddelen of scherpe metalen schrapers om het glas van de oven deur en andere oppervlaktes te reinigen omdat ze het oppervlak kunnen beschadigen, wat kan leiden tot het verbrijzelen van het glas of schade aan het op-

pervlak.

- **Geen stoomreinigers gebruiken voor het reinigen van het apparaat.**

- Uw apparaat is geproduceerd in overeenstemming met alle van toepassing zijnde lokale en internationale normen en voorschriften.
- Onderhouds- en reparatiewerkzaamheden mogen alleen worden uitgevoerd door bevoegde onderhoudstechnici. Installatie- en reparatiewerk door onbevoegde technici kunnen u in gevaar brengen. Het is gevaarlijk om de specificaties van het apparaat op enigerlei wijze te veranderen of te modificeren.
- Zorg er voorafgaand aan de installatie voor dat de plaatselijke distributie-omstandigheden (aard van het gas en de gasdruk of elektriciteitsspanning en -frequentie) en de eisen van het apparaat compatibel zijn. De eisen voor dit apparaat staan vermeld op het etiket.
- **VOORZICHTIGHEID:** Dit apparaat is alleen bedoeld voor het koken van voedsel en voor huishoudelijk gebruik binnenshuis en mag niet worden gebruikt voor andere doeleinden of in een andere toepassing, zoals niet-huishoudelijk gebruik of in een commerciële omgeving of als verwarming.
- Alle mogelijke veiligheidsmaatregelen zijn genomen om uw veiligheid te garanderen. Omdat het

glas kan breken, dient u voorzichtig te zijn bij het schoonmaken om krassen te voorkomen. Vermijd slaan of kloppen op het glas met accessoires.

- Zorg ervoor dat het netsnoer niet wordt ingeklemd tijdens de installatie. Als het netsnoer is beschadigd, dient dit te worden vervangen door de fabrikant, zijn onderhoudsmonteur of personen met vergelijkbare kwalificaties om gevaar te voorkomen.

### **Installatiewaarschuwingen**

- Gebruik het apparaat niet voordat deze volledig is geïnstalleerd.
- Het apparaat dient te worden geïnstalleerd en in gebruik worden genomen door een erkende technicus. De producent is niet verantwoordelijk voor eventuele schade, die veroorzaakt kan zijn door gebrekkige plaatsing en installatie door onbevoegden.
- Wanneer u het apparaat uitpakt, zorg ervoor dat het niet is beschadigd tijdens het transport. In het geval van een defect; gebruik het apparaat niet en neem onmiddellijk contact op met een gekwalificeerde onderhoudsmonteur. Omdat de voor verpakking gebruikte materialen (nylon, nietmachines, piepschuim ... etc) schadelijke effecten kunnen veroorzaken bij kinderen, dienen deze te worden verzameld en onmiddellijk worden verwijderd.
- Bescherm uw apparaat tegen atmosferische effecten. Stel het apparaat niet bloot aan effecten zo-

als zon, regen, sneeuw enz.

- De omringende materialen van het apparaat (kast) dienen een temperatuur van 100 °C te kunnen doorstaan. De temperatuur van de onderkant van de kookplaat kan toenemen tijdens het functioneren ervan. Daarom dient er een plank onder het product worden gemonteerd.

### • **Tijdens het gebruik**

- Plaats geen brandbare of ontvlambare materialen op of in de buurt van het apparaat als het functioneert.
- Verlaat de kookplaten niet tijdens het koken met vaste of vloeibare oliën. Deze kunnen in brand vliegen bij extreme verhitting. Giet nooit water op de vlammen, die worden veroorzaakt door olie. Dek de pan met zijn deksel af om het vuur, dat is ontstaan, te doven en zet het fornuis uit.
- Plaats pannen altijd op het centrum van de kookzone en draai de handgrepen naar een veilige positie, zodat er niet tegen kan worden gestoten of deze kunnen worden gegrepen.
- Haal de stekker uit het stopcontact als u het apparaat langere tijd niet gaat gebruiken. Zet de hoofdschakelaar uit. Bovendien adviseren wij u om de gasklep uit te draaien, als u het apparaat niet gebruikt.
- Zorg ervoor dat de bedieningstoetsen van het apparaat altijd in de '0'-stand (uit) staan, als het apparaat niet wordt gebruikt.

### **Tijdens het schoonmaken en onderhoud**

- Zet het apparaat altijd uit voordat er dergelijke werkzaamheden, zoals schoonmaken of onderhoud, worden uitgevoerd. U kunt dit doen door de stekker van het apparaat uit het stopcontact te halen of door de hoofdschakelaars uit te zetten.
- Verwijder niet de bedieningstoetsen voor het reinigen van het bedieningspaneel.
- **OM DE EFFICIENTIE EN VEILIGHEID VAN UW APPARAAT TE WAARBORGEN ADVISEREN WIJ U OM ALTIJD ORIGINELE ONDERDELEN TE GEBRUIKEN EN OM ALLEEN, INDIEN NODIG, ERKENDE ONDERHOUDSMONTEURS TE BELLEN.**

# BESCHRIJVING VAN DE KOOKPLAAT

Beste klant,

Gelieve de gebruikershandleiding aandachtig te lezen voor gebruik van de kookplaat. Bewaar de handleiding voor toekomstig gebruik.

## **Kookoppervlak voor 2 pitten:**

Inductieverwarmingselement



Bedieningspaneel

**Opmerking:** Het uiterlijk van uw kookplaat kan misschien anders zijn dan het hierboven weergegeven model vanwege zijn configuratie.

Bedieningspaneel voor 2 pitten:

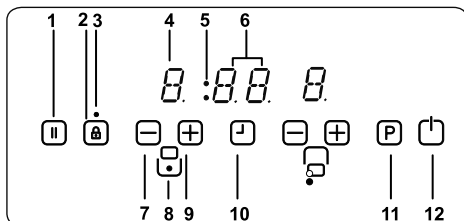

- 1- Slimme pauze
- 2- Sleutelvergrendeling
- 3- Sleutelvergrendelingsindicator
- 4- Verwarmingsscherm
- 5- Indicatoren van de kookzone van de timerfunctie
- 6- Timerdisplay
- 7- Verlaag de kookstand / timer
- 8- Verwarmingsindicator
- 9- Verhoog de temperatuurinstelling / timer
- 10- Timerselectie
- 11- Boost
- 12- On / Off

## BEDIENING VAN HET APPARAAT

Gebruik de inductiekookzones met geschikte kookgerei.



Nadat de stroomvoorziening is aangesloten, gaan alle displays even kort aan. Vervolgens staat de kookplaat in standby-modus en is hij klaar voor gebruik.

De kookplaat wordt aangestuurd door elektronische sensoren die bediend worden door de desbetreffende sensoren aan te raken. Elke keer dat een sensor wordt geactiveerd, klinkt een geluidssignaal (zoemer).

### Het apparaat inschakelen:



Zet de kookplaat aan door de AAN/UIT-toets aan te raken  Op alle pit-displays verschijnt een statische "0", terwijl de punten rechtsonder knipperen. (Indien binnen 20 seconden geen kookzone wordt geselecteerd, zal de kookplaat automatisch uitschakelen.)

### Het apparaat uitschakelen:

U kunt de kookplaat op elk gewenst moment uitschakelen door  aan te raken. De AAN/UIT-toets  heeft altijd prioriteit bij de uitschakelfunctie.



### De kookzones inschakelen:

Raak de pitselectietoets aan van de pit waarop u wilt gaan koken. Er verschijnt een statische punt op het display van de geselecteerde pit. De knipperende punten op de displays van de andere pitten gaan uit.

Stel de gewenste temperatuur in met de verhoogtoets  of verlaagtoets  voor warmteinstelling. De pit is nu klaar voor gebruik. Voor de snelste kooktijden selecteert u de gewenste kookstand, waarna u de P-toets aanraakt om de Boost-functie te activeren.

### De kookzones uitschakelen:

Selecteer de pit die u wenst uit te schakelen door op de desbetreffende verlaagtoets  voor warmteinstelling te drukken.

Met de  -toets verlaagt u de temperatuur tot "0". (Door gelijktijdig op de  - en  -toetsen te drukken, wordt de temperatuur ook ingesteld op "0")

Als de kookzone nog heet is, verschijnt "H" op het display in plaats van "0".

### Alle kookzones uitschakelen:

Raak de  -toets aan om alle kookzones tegelijkertijd uit te schakelen.

In de standby-modus verschijnt er een "H" op het display van alle kookzones die nog heet zijn.

### Restwarmte-indicator:

De restwarmte-indicator geeft aan dat de keramische plaat nog heet is en dat het gevaarlijk is om deze aan te raken rondom de kookzone.

Nadat de kookzone is uitgeschakeld, verschijnt "H" op het desbetreffende display totdat deze kookzone voldoende afgekoeld is.



## Automatische uitschakelfunctie:

Elke kookzone wordt uitgeschakeld na verloop van een ingestelde maximale gebruiksduur, indien de warmteinstelling niet gewijzigd wordt. Elke verandering in de kookzone reset de maximale gebruiksduur naar de oorspronkelijke waarde van de beperkte gebruiksduur. De maximale gebruiksduur is afhankelijk van de geselecteerde temperatuur.

Wacht tot 'F' verdwijnt voor alle zones, schakel de kookplaat in door  aan te raken en ga verder met het gebruik.



Warmteinstelling	Automatische uitschakelfunctie na
1 - 2	6 uur
3 - 4	5 uur
5	4 uur
6 - 9	1,5 uur

## Kinderslot:

Nadat de bediening is ingeschakeld, kan ook het kinderslot geactiveerd worden. Om het kinderslot te activeren, drukt u gelijktijdig op de verhoogtoets  en verlaagtoets  voor warmteinstelling, waarna u opnieuw op de verhoogtoets  drukt. Op alle pit-displays verschijnt een "L" (LOCKED, vergrendeld). Het apparaat kan niet bediend worden. (Als een kookzone nog heet is, verschijnen "L" en "H" om en om op het display.)

De kookplaat blijft in de vergrendelde toestand totdat deze ontgrendeld wordt, zelfs wanneer de bediening uit-

en opnieuw ingeschakeld is.

Om het kinderslot te deactiveren, schakelt u eerst de kookplaat in. Druk gelijktijdig op de verhoogtoets  en verlaagtoets  voor warmteinstelling, waarna u opnieuw op de verlaagtoets  drukt. "L" verdwijnt uit de displays en de kookplaat wordt uitgeschakeld.

## Vergrendelingsslot

De vergrendelingsfunctie is voor het blokkeren van functies en stelt het apparaat in een veilige modus in tijdens het gebruik. Wijzigingen door aanraking, zoals het verhogen van warmteinstellingen en andere wijzigingen, zijn dan niet mogelijk. Het is dan alleen mogelijk om het apparaat uit te schakelen.



De vergrendelingsfunctie is actief als de vergrendelingstoets  minstens 2 seconden wordt ingedrukt. Deze instelling wordt bevestigd door een zoemersignaal. Na een succesvolle werking van meer dan 2 seconden gaat de vergrendelingsindicator knipperen en wordt de pit vergrendeld.

## Timer-functie:

De timer-functie is uitgevoerd in twee versies:



### Kookwekker (1..99 min):

De kookwekker kan bediend worden als de kookzones uitgeschakeld zijn. De timerdisplay toont "00" met een knipperende punt.

Raak de timerinstellingstoets  aan om de tijd te verlengen of raak 

aan om de tijd te verkorten. Het aanpassingsbereik ligt tussen 0 en 99 minuten. Als de kookwekker gedurende 10 seconden niet wordt bediend, dan wordt deze ingesteld en verdwijnt de knipperende punt. Nadat de kookwekker is ingesteld, wordt de tijd afgeteld zoals ingesteld.

Als de tijd voorbij is, klinkt er een signaal en knippert het timerdisplay. Het geluidssignaal stopt automatisch na 30 seconden en/of nadat eender welke toets is ingedrukt.

De op de kookwekker ingestelde tijd kan te allen tijde gewijzigd of uitgeschakeld worden met de verhoogtoets  en/of verlaagtoets . Als u de kookplaat op welk moment dan ook uitschakelt door  aan te raken, dan wordt de kookwekker ook uitgeschakeld.

### **Kookzonetimer (1..99 min):**

Als de kookplaat is ingeschakeld, kan een onafhankelijke timer geprogrammeerd worden voor elke kookzone.

Selecteer een kookzone, stel vervolgens de temperatuur in en activeer als ten slotte de timerinstelling

Met de -toets kan de timer geprogrammeerd worden als uitschakelfunctie voor een kookzone. Er zitten vier leds rondom de timer. Deze geven aan voor welke kookzone de timer geactiveerd is.

10 seconden na de laatste werking zal de timer-display veranderen in de timer, die hierna het eerst zal aflopen

(indien meer dan 1 kookzone geprogrammeerd is).

Als de timer afgelopen is, klinkt er een geluidssignaal. Op de timerdisplay verschijnt een statische "00", terwijl de led van de betreffende kookzone knippert. De geprogrammeerde kookzone wordt uitgeschakeld en "H" verschijnt als de kookzone heet is.

Het geluidssignaal en de knipperende timer-led stoppen automatisch na 30 seconden en/of nadat eender welke toets is ingedrukt.

### **Zoemer:**

Terwijl de kookplaat in gebruik is, worden de volgende activiteiten aangeduid door middel van een zoemer:

Normale activering van een toest met een kort geluidssignaal

Voortdurende bediening van toetsen gedurende een langere tijd (10 seconden) met een langer, onderbroken geluidssignaal.

### **Boost-functie:**

Er dient een kookzone geselecteerd te worden, de gewenste kookstand dient ingesteld te worden en er dient opnieuw op de P (Boost)-toets gedrukt te worden.

De Boost-functie kan geactiveerd worden als de inductiemodule de instelling op deze kookzone toestaat. Als de Boost-functie actief is, verschijnt een „P" op het desbetreffende display.

Door de Boost-functie te activeren, kan

het maximale vermogen overschreden worden. Dan wordt het geïntegreerde energiemanagementsysteem geactiveerd. De noodzakelijke vermogensreductie wordt knipperend getoond op het display van de desbetreffende kookzone. Het knipperen is gedurende 3 seconden actief en stelt u in staat de instellingen aan te passen, alvorens het vermogen gereduceerd wordt.

## art Pause

Als Smart Pause wordt geactiveerd, dan wordt het vermogen van alle pitten die zijn ingeschakeld gereduceerd.

Als u Smart Pause deactiveert, dan keren de pitten automatisch terug naar het vorige warmteniveau.

Als Smart Pause niet wordt geactiveerd, dan schakelt de kookplaat na 30 minuten uit.

Raak (  ) aan om Smart Pause te activeren. Het vermogen voor de geactiveerde pit(ten) wordt gereduceerd tot niveau 1 en op alle schermen verschijnt "II".

Raak (  ) nogmaals aan om Smart Pause te deactiveren. "II" verdwijnt en de pitten keren nu terug naar het niveau dat hiervoor ingesteld was.

## HINTS EN TIPS

### Kookgerei

- Gebruik kookgerei met dikke, platte, gladde bodems met dezelfde diameter als de pit. Dit helpt de kooktijd reduceren.
- Kookgerei van staal, geëmailleerd staal, gietijzer en roestvrij staal (indien

juist gemerkt door de fabrikant) geeft de beste resultaten.

- Bij kookgerei van geëmailleerd staal of met aluminium of koperen bodem kunnen metalen resten achterlaten op de kookplaat. Deze resten zijn moeilijk te verwijderen. Maak de kookplaat na elk gebruik schoon.
- Kookgerei is geschikt voor inductiekoken indien een magneet aan de onderkant van het kookgerei blijft plakken.
- Kookgerei dient centraal op de kookzone geplaatst te worden. Als het kookgerei niet op de juiste manier geplaatst is, verschijnt er een melding op het display.
- Bij het gebruik van bepaalde pannen, kunnen verschillende geluiden te horen zijn. Dit heeft te maken met het ontwerp van de pannen en heeft geen invloed op de prestaties of veiligheid van de kookplaat.

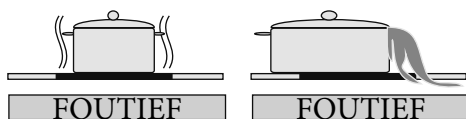
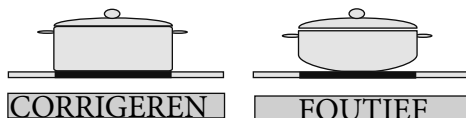

### Energiebesparing

- Inductiekookzones passen zich in zekere mate automatisch aan aan de grootte van de bodem van het kookgerei. Het magnetische deel van de bodem dient echter een minimale diameter te hebben, afhankelijk van de grootte van

de kookzone.

- Plaats het kookgerei op de kookzone voordat deze wordt ingeschakeld. Als de kookzone wordt ingeschakeld voordat er kookgerei op geplaatst wordt, werkt de kookzone niet. Dit wordt op het display getoond.
- Gebruik een deksel om de kooktijd te reduceren.
- Als vloeistof begint te koken, verlaag dan de temperatuurstelling.
- Beperk de hoeveelheid vloeistof of vet om de kooktijden te reduceren.
- Selecteer de juiste temperatuurstelling voor de kooktoepassingen.

### **Voorbeelden van kooktoepassingen**

De informatie in de volgende tabel is uitsluitend bedoeld als richtlijn.

Instellingen	Gebruiken voor
0	Element uit
1- 3	Delicate waarschuwing
4 - 5	Zachtjes sudderen, langzame waarschuwing
6 - 7	Opwarmen en snel sudderen
8	Koken, sauteren en krachtig aanbraden
9	Maximale hitte
P	Boost-functie

### **Schoonmaaktips**

- Gebruik geen schuursponsjes, bijtend reinigingsmiddelen, schoonmaaksprays of scherpe objecten om de oppervlakken van de kookplaat schoon

te maken.

- Week aangebrande etenswaren los met een vochtige doek en afwasmiddel.
- U kunt een schraper gebruiken voor etenswaren en resten. Verwijder kleverige etenswaren meteen als deze geknoeid worden, voordat het glas afgekoeld is.
- Wees voorzichtig dat u de siliconenlijm niet wegschraapt van de randen van het glas als u een schraper gebruikt.
- De schraper is voorzien van een mesje en moet daarom buiten het bereik van kinderen gehouden worden.
- Gebruik een speciale keramische kookplatreiniger als de kookplaat nog warm aanvoelt. Vervolgens spoelen en droogvegen met een schone doek of keukenpapier.

### **INSTALLATIE VAN HET APPARAAT**

#### **WAARSCHUWING:**

De elektrische aansluiting van deze kookplaat dient te worden uitgevoerd volgens de instructies in deze handleiding en in overeenstemming met de huidige regelgeving. In geval van schade ten gevolge van onjuiste aansluiting of installatie komt de garantie te vervallen. \* Dit apparaat dient te zijn geaard.

#### **Veilige installatie**

- Indien er iets boven de kookplaat opgehangen wordt, dient dit op minstens 65 cm erboven gehangen te worden.
- De afzuigkap dient geplaatst te

worden conform de instructies van de fabrikant.

- De wand die in contact staat met de achterkant van de kookplaat dient vervaardigd te zijn uit vuurbestendig materiaal.
- De stroomkabel mag niet langer zijn dan 2 meter.

### **De kookplaat in een werkblad integreren**

- De kookplaat kan in eender welk werkblad geïntegreerd worden, als dit hittebestendig tot een temperatuur van minstens 90 °C is.
- Maak een opening met de afmetingen die staan aangegeven in de afbeelding hieronder en op de volgende pagina.
- De inductiekookplaat kan geïntegreerd worden in werkbladen met een dikte van 25 tot 40 mm.

<b>W (mm)</b>	290	<b>min. A (mm)</b>	50
<b>D (mm)</b>	520	<b>min. B (mm)</b>	50
<b>H (mm)</b>	56	<b>E (mm)</b>	10
<b>C1 (mm)</b>	270	<b>min. F (mm)</b>	10
<b>C2 (mm)</b>	490	<b>G (mm)</b>	20

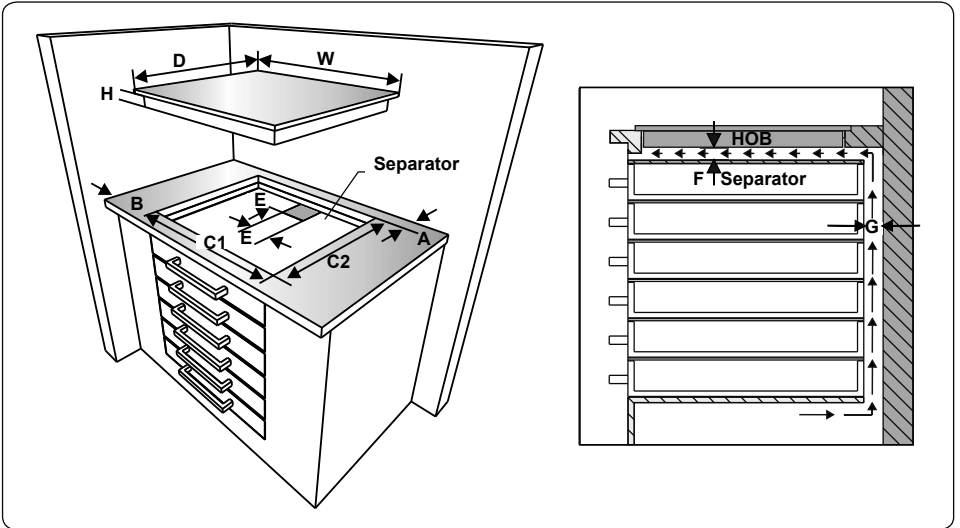
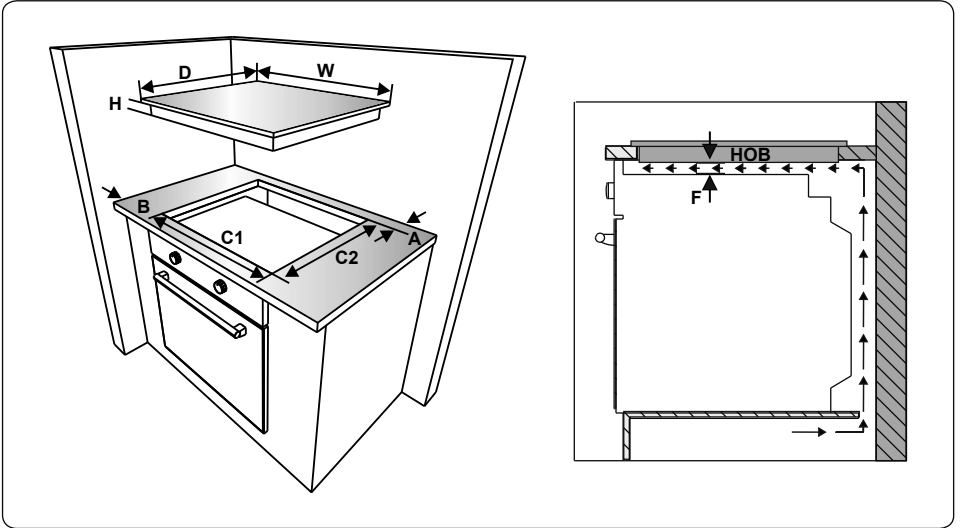

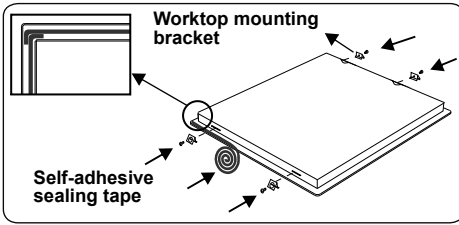

Montagebeugel werkblad

Breng het meegeleverde eenzijdig zelfklevende afdichtplakband helemaal rond de glazen onderrand van de kookplaat langs de buitenrand van het keramische glaspaneel aan. Rek deze niet uit.

- Schroef de 4 werkbladmontagebeugels op de zijwanden van het product.

### **Een elektrische aansluiting maken**

Alvorens u een aansluiting maakt, controleert u of:

de stroomvoorziening dezelfde is als is aangegeven op het typeplaatje op de achterzijde van uw kookplaat;

het elektriciteitsnet de belasting van het apparaat aan kan (zie typeplaatje);

de stroomvoorziening een aardverbinding heeft, die overeenstemt met de bepalingen van de huidige regelgeving en in goede staat verkeert;

de gezeekerde schakelaar gemakkelijk toegankelijk is, als de kookplaat is geïnstalleerd.

Als er geen speciaal kookplaatcircuit en gezeekerde schakelaar zijn, dienen deze te worden geïnstalleerd door een

erkende elektricien voordat de kookplaat wordt aangesloten.

Een goedgekeurde, geschikte kabel dient aangesloten te worden vanuit de hoofdzekeringskast en dient beschermd te zijn door een eigen zekering van 16 amp. of een microstro-  
mononderbreker (MCB). De elektricien dient te zorgen voor een gezeekerde schakelaar voor alle polen, die zowel de inductiekabel als de nulgeleider onderbreekt met een contactscheiding van minstens 3,0 mm.

De gezeekerde schakelaar dient in de keukenmuur geplaatst te worden, boven het werkoppervlak en aan de zijkant van de kookplaat, en niet erboven - conform de IEE-regels. Sluit de gezeekerde schakelaar aan op een aftakdoos, die op ongeveer 61 cm boven de vloer op de muur achter de kookplaat wordt bevestigd. De voedingskabel van de kookplaat kan vervolgens aangesloten worden. Sluit een uiteinde aan op de aftakdoos en sluit het andere uiteinde aan op de aansluitdoos van de kookplaat, die zich aan de achterkant van de kookplaat bevindt. Verwijder het deksel van de aansluitdoos en installeer de kabel conform het aansluitschema.

De voedingskabel dient uit de buurt van directe warmtebronnen gepositioneerd worden. De temperatuur mag niet met meer dan 50 °C stijgen ten opzichte van de kamertemperatuur.

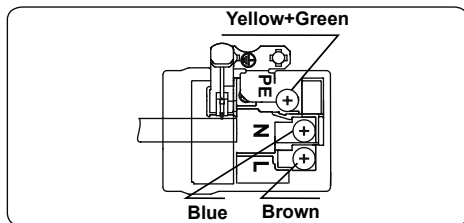



Voor de inductiekookplaat dient de kabel de volgende kenmerken te hebben: H05VV-F 3X1,5 mm<sup>2</sup> 60227 IEC 53 ••. U vindt het aansluitschema op de onderzijde van het apparaat.



## FOUTCODES

Als er zich een fout voordoet, wordt een foutcode getoond op de pit-displays.

**E1:** Koelventilator is uitgeschakeld, neem contact op met erkende onderhoudsmonteurs.

**E3:** Voedingsspanning is hoger dan aangegeven waarden. Zet de kookplaat uit door  aan te raken, wacht tot "H" verdwijnt voor alle kookzones en zet de kookplaat weer aan door  aan te raken.

Zet het gebruik voort. Als dezelfde foutmelding weergegeven wordt, neem dan contact op met erkende onderhoudsmonteurs.

**E4:** Netfrequentie verschilt van de aangegevenwaarden. Zet de kookplaat uit door  aan te raken, wacht tot "H" verdwijnt voor alle kookzones en zet de kookplaat weer aan door  aan te raken. Zet het gebruik voort. Als dezelfde foutmelding weergegeven wordt, trek dan de stekker uit het stopcontact en stop deze er weer in. Zet de

kookplaat aan door  aan te raken. Zet het gebruik voort. Als dezelfde melding wederom weergegeven wordt, neem dan contact op met erkende onderhoudsmonteurs.

**E5:** Binnentemperatuur van de kookplaat is te hoog. Zet de kookplaat uit door  aan te raken en laat de pitten afkoelen.

**E6:** Communicatiefout tussen touchbedieningspaneel en pit. Neem contact op met erkende onderhoudsmonteurs.

**E7:** Spoel van temperatuursensor is uitgeschakeld, neem contact op met erkende onderhoudsmonteurs.

**E8:** Koeler van temperatuursensor is uitgeschakeld, neem contact op met erkende onderhoudsmonteurs.

**E9:** Kalibratiefout, neem contact op met erkende onderhoudsmonteurs.

## **SPIS TREŚCI:**

Środki ostrożności

Opis urządzenia

Powierzchnia do gotowania i panel sterowania elementów grzejnych

Obsługa urządzenia

Włączenie i wyłączenie urządzenia

Włączenie i wyłączenie stref gotowania

Inteligentna pauza

Wskaźnik pozostającego ciepła

Funkcja zabezpieczenia

Zabezpieczenie przed dziećmi

Funkcja timera

Sygnał dźwiękowy

Podgrzewanie przyspieszone (Boost)

Zalecenia i wskazówki

Instalacja urządzenia

Wskazówki dotyczące bezpieczeństwa podczas instalacji

Montaż płyty grzewczej w blacie kuchennym

Wykonanie podłączeń elektrycznych

Schemat instalacji elektrycznej

## **OSTRZEŻENIA DOTYCZĄCE BEZPIECZEŃSTWA**

PRZED UŻYCIEM URZĄDZENIA NALEŻY UWAŻNIE PRZECZYTAĆ CAŁĄ INSTRUKCJĘ, A NASTĘPNIE PRZECHOWYWAĆ JĄ W DOSTĘPNYM MIEJSCU NA WYPADEK PÓŹNIEJSZYCH WĄTPLIWOŚCI.

NINIEJSZA INSTRUKCJA ZOSTAŁA OPRACOWANA Z MYŚLĄ O DLA KILKU MODELACH URZĄDZENIA. ZAKUPIONY PIEKARNIK MOŻE NIE OBSŁUGIWAĆ NIEKTÓRYCH FUNKCJI OPISANYCH W NINIEJSZEJ INSTRUKCJI. CZYTAJĄC INSTRUKCJE OBSŁUGI, NALEŻY ZWRACAĆ SZCZEGÓLNA UWAGĘ NA PODANE WARTOŚCI LICZBOWE.

### **Ogólne ostrzeżenia dotyczące bezpieczeństwa**

- Urządzenie to może być obsługiwane przez dzieci powyżej 8 roku życia oraz osoby z obniżonymi zdolnościami fizycznymi, zmysłowymi bądź umysłowymi, a także przez osoby bez doświadczenia i wiedzy na temat obsługi, jeśli pozostają pod nadzorem opiekunów bądź zostały szczegółowo

poinstruowane o sposobie bezpiecznego używania urządzenia i rozumieją ryzyka związane z niewłaściwym użyciem. Dzieci nie powinny wykorzystywać urządzenia do zabawy. Dzieci nie powinny czyścić urządzenia ani wykonywać czynności konserwacyjnych, jeśli pozostają bez nadzoru.

- **O S T R Z E Ż E N I E :** Urządzenie i jego dostępne elementy silnie nagrzewają się podczas gotowania. Należy zachować szczególną ostrożność, aby nie dotykać elementów grzejnych. Dzieci poniżej 8 roku życia nie należy dopuszczać w pobliże urządzenia, jeśli nie znajdują się pod stałym nadzorem opiekunów.
- **OSTRZEŻENIE:** Po zostawieniu bez

nadzoru na płycie grzewczej naczynia z podgrzewanym tłuszczem lub olejem może być niebezpieczne i doprowadzić do pożaru. W ŻADNYM WYPADKU nie wolno próbować gasić pożaru wodą. Należy wyłączyć zasilanie urządzenia, a następnie nakryć ogień, np. pokrywą lub kocem strażackim.

- **OSTRZEŻENIE:** Zagrożenie pożarem: nie wolno przechowywać żadnych przedmiotów na powierzchniach przeznaczonych do gotowania.
- **OSTRZEŻENIE:** W przypadku pęknięcia powierzchni należy wyłączyć urządzenie, aby uniknąć możliwości porażenia prądem elektrycznym.
- Na powierzchniach

płyt grzewczych nie wolno umieszczać przedmiotów metalowych, np. noży, widelców, łyżek i przykrywek, ponieważ powierzchnie płyt grzewczych mogą się silnie nagrzewać.

- Po użyciu element płyty grzewczej należy wyłączyć za pomocą przycisków sterujących, aby nie polegać na czujniku patelni.
- W przypadku płyt grzewczych wyposażonych w pokrywę należy usunąć wszelkie zabrudzenia z pokrywy przed jej otwarciem. Należy również pamiętać o zamykaniu pokrywy dopiero po całkowitym ostygnięciu powierzchni płyty grzewczej.
- Urządzenie nie jest przeznaczone do obsługi za pomocą ze-

wnętrznego włącznika czasowego lub oddzielnego systemu zdalnego sterowania.

- Nie należy stosować środków do szorowania ani innych środków powodujących zadrapania, które mogłyby uszkodzić szklane drzwiczki lub inne powierzchnie urządzenia.
- Do czyszczenia urządzenia nie należy stosować odkurzaczy parowych.
- Urządzenie zostało wyprodukowane zgodnie ze wszystkimi krajowymi oraz międzynarodowymi normami i przepisami.
- Czynności konserwacyjne i naprawy należy powierzać wyłącznie pracownikom autoryzowanego serwisu. Instalacja i naprawy przeprowadzone przez osoby inne niż pracownicy autoryzowanego serwisu mogą zagrażać bezpieczeństwu użytkowników urządzenia. Wszelkie zmiany i modyfikacje specyfikacji mogą być niebezpieczne pod wieloma względami.
- Przed przystąpieniem do instalacji należy sprawdzić lokalne warunki dystrybucji (rodzaj i ciśnienie gazu, napięcie i częstotliwość sieci elek-

trycznej) oraz zgodność z wymaganiami dotyczącymi urządzenia. Wymagania dotyczące urządzenia znajdują się na etykiecie.

- **OSTRZEŻENIE:** Urządzenie przeznaczone jest wyłącznie do gotowania potraw w gospodarstwie domowym i nie powinno być wykorzystywane w innych celach lub zastosowaniach, np. do użytku komercyjnego lub ogrzewania pomieszczenia.
- Żeby zapewnić bezpieczeństwo, należy przeprowadzić wszystkie możliwe pomiary. Ponieważ szkło może pęknąć, podczas czyszczenia należy zachować szczególną ostrożność, aby nie zadrapać powierzchni drzwiczek. Nie należy uderzać ani stukać o szkło innym wyposażeniem.
- Upewnij się, że przewód zasilający nie został ściśnięty podczas instalacji. Wymianę uszkodzonego kabla zasilającego należy powierzyć producentowi urządzenia, pracownikom autoryzowanego serwisu lub podobnie wykwalifikowanym osobom, aby uniknąć zagrożeń.

### **Ostrzeżenia dotyczące instalacji**

- Nie wolno korzystać z urządzenia dopóki jego instalacja nie zostanie całkowicie zakończona.
- Instalację urządzenia i uruchomienie powinien przeprowadzić personel autoryzowanego serwisu. Producent nie ponosi odpowiedzialności za wszelkie szkody powstałe na skutek niewłaściwej lokalizacji i instalacji urządzenia przez osoby nieupoważnione.

- Po rozpakowaniu urządzenia należy upewnić się, że nie zostało ono uszkodzone podczas przewożenia. W przypadku stwierdzenia jakichkolwiek usterek nie wolno korzystać z urządzenia i natychmiast skontaktować się z przedstawicielem autoryzowanego serwisu. Ponieważ materiały wykorzystane do opakowania urządzenia (folia, zszywki, styropian itp.) mogą być niebezpieczne dla dzieci, należy je natychmiast zebrać i usunąć.
  - Urządzenie należy chronić przed wpływem czynników atmosferycznych. Nie należy narażać urządzenia na działanie światła słonecznego, deszczu, śniegu itp.
  - Materiały znajdujące się w pobliżu urządzenia (obudowa) powinny być odporne na temperaturę minimum 100°C. Temperatura dolnej powierzchni płyty grzewczej może wzrosnąć podczas pracy urządzenia. Dlatego pod spodem urządzenia należy zainstalować płytę ochronną.
  - **Podczas eksploatacji**
  - Podczas pracy urządzenia nie należy wkładać do niego ani umieszczać w pobliżu łatwopalnych lub wybuchowych materiałów.
  - Nie należy odchodzić od urządzenia podczas gotowania z użyciem stałych lub płynnych olejów. Oleje mogą spowodować pożar w przypadku nadmiernego podgrzania. Ognia spowodowanego gorącym olejem nie wolno polewać wodą. Nakryj rondelki lub patelnię pokrywką, aby zadusić powstały ogień, a następnie wyłącz piekarnik.
  - Należy zawsze umieszczać rondelki na środku strefy gotowania i obrócić uchwyty w bezpiecznym położeniu, aby nie zostały potrącone lub zrzucone.
  - Jeśli urządzenie nie będzie używane przez długi czas, należy odłączyć przewód zasilający od gniazdka elektrycznego. Główny włącznik należy ustawić w pozycji wyłączonej. Jeśli urządzenie nie jest wykorzystywane, należy również zakręcić zawór gazu.
  - Sprawdź, czy pokrętła regulacyjne urządzenia znajdują się zawsze w położeniu „0” (praca zatrzymana), jeśli urządzenie nie jest używane.
- Podczas czyszczenia i konserwacji**
- Przed rozpoczęciem czyszczenia lub konserwacji należy zawsze wyłączyć zasilanie urządzenia. Do powyższych czynności można przystąpić po odłączeniu przewodu zasilającego lub ustawieniu głównego włącznika w pozycji wyłączonej.
  - Nie wolno demontować pokręteł regulacyjnych, aby oczyścić panel sterowania.
  - **ABY ZACHOWAĆ WYDAJNOŚĆ I BEZPIECZEŃSTWO URZĄDZENIA, ZALECAMY KORZYSTANIE WYŁĄCZNIE Z ORYGINALNYCH CZĘŚCI ZAMIENNYCH ORAZ USŁUG AUTORYZOWANEGO SERWISU**

## OPIS PŁYTY

Szanowny kliencie,

Przed przystąpieniem do korzystania z płyty grzewczej należy uważnie zapoznać się z niniejszą instrukcją obsługi i zachować ją na przyszłość.

### **Powierzchnia do gotowania z 2 elementami grzejnymi:**



**Uwaga:** Wygląd zakupionej płyty grzewczej może różnić od powyższego rysunku pod względem konfiguracji.

## Panel sterowania 2 elementów grzejnych:

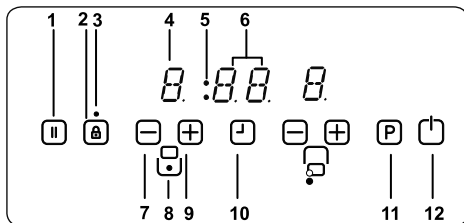

- 1- Inteligentna pauza
- 2- Kluczowa blokada
- 3- Wskaźnik blokady klawiszy
- 4- Wyświetlacz nagrzewnicy
- 5- Wskaźniki strefy gotowania funkcji timera
- 6- Wyświetlacz timera
- 7- Zmniejsz ustawienie temperatury / timer
- 8- Wskaźnik grzałki
- 9- Zwiększ ustawienie / timer ogrzewania
- 10- Wybór timera
- 11- Zwiększ
- 12- Włącz / Wyłącz

## OBSŁUGA URZĄDZENIA

Korzystaj z indukcyjnych stref gotowania stosując odpowiednie naczynia kuchenne.



Po podłączeniu urządzenia do zasilania na moment zaświecą się wszystkie wskazania. Po chwili płyta grzewcza przełączy się do trybu czuwania i będzie gotowa do użycia.

Płyta grzewcza sterowana jest za pomocą elektronicznych czujników sterowanych przez powiązane przyciski dotykowe. Po każdej aktywacji przycisku zostanie wyemitowany sygnał dźwiękowy.

### Włączenie urządzenia:

Włącz płytę grzewczą naciskając przycisk WŁ./WYŁ.  Wszystkie wskazania elementu grzejnego wyświetlają statyczne „0” i pulsują kropki u dołu po prawej stronie. (Jeśli żadna strefa gotowania nie zostanie wybrana w ciągu 20 sekund, płyta grzewcza wyłączy się automatycznie.)



### Wyłączenie urządzenia:

Płytę grzewczą można wyłączyć w dowolnym czasie naciskając przycisk . Przycisk WŁ./WYŁ.  zawsze posiada priorytet jako wyłącznik.

### Włączenie stref gotowania:



Naciśnij przycisk wyboru elementu grzejnego i wybierz żądany element, na którym chcesz gotować. Na wybranym elemencie grzejnym wyświetli się wskazanie statycznej kropki, a we wszystkich innych wskazaniach znikną pulsujące kropki.

Wybierz temperaturę za pomocą przy-

cisku zwiększenia ustawienia poziomu ciepła  lub przycisku zmniejszenia ustawienia poziomu ciepła . Element jest już gotowy do pracy. Aby ustawić krótszy czas gotowania, wybierz żądany poziom gotowania. Następnie naciśnij przycisk P, żeby włączyć funkcję przyspieszonego podgrzewania (Boost).

### Wyłączenie stref gotowania:

Wybierz element, który chcesz wyłączyć i naciśnij odpowiedni powiązany przycisk ustawienia poziomu ciepła .

Przyciskiem  zmniejsz ustawienie temperatury do „0”. (Równoczesne użycie przycisków  i  również zmniejsza ustawienie temperatury do „0”)

Jeśli strefa gotowania jest gorąca, wyświetli się symbol „H” zamiast „0”.

### Wyłączenie wszystkich stref gotowania:

Aby natychmiast wyłączyć wszystkie strefy gotowania, naciśnij przycisk . Jeśli urządzenie znajduje się w trybie czuwania, wyświetla się symbol „H” na wszystkich gorących strefach gotowania.

### Wskaźnik pozostającego ciepła:

Wskaźnik pozostającego ciepła wskazuje, że temperatura szklanej ceramicznej powierzchni w obrębie strefy gotowania jest bardzo wysoka.

Po wyłączeniu strefy gotowania na odpowiednim wskazaniu wyświetla się symbol „H”, dopóki temperatura przyporządkowanej strefy gotowania znajduje się krytycznym poziomie.



## **Funkcja zabezpieczenia:**

Każda strefa gotowania wyłączy po określonym maksymalnym czasie pracy, jeśli ustawienie poziomu ciepła nie zostanie zmienione. Każda zmiana w strefie gotowania cofa maksymalny czas pracy do wartości początkowej ograniczenia czasu pracy. Maksymalny czas pracy zależy od wybranego poziomu temperatury.



Odczekaj, dopóki nie zniknie symbol „F” we wszystkich strefach, a następnie włącz płytę grzewczą naciskając przycisk  i kontynuuj pracę.

Ustawienie poziomu ciepła	Bezpieczne wyłączenie po upływie
1 - 2	6 godzin
3 - 4	5 godzin
5	4 godzin
6 - 9	1,5 godziny

## **Zabezpieczenie przed dziećmi:**

Po włączeniu elementów sterujących można włączyć funkcję zabezpieczenia przed dziećmi. Żeby włączyć zabezpieczenie przed dziećmi, równocześnie naciśnij przedni przycisk zwiększenia ustawienia poziomu ciepła  i przycisk zmniejszenia ustawienia poziomu ciepła , a następnie ponownie naciśnij przycisk zwiększenia ustawienia poziomu ciepła . Na wskazaniach wszystkich elementów grzejnych wyświetli się symbol „L” oznaczający BLOKADĘ i obsługa za pomocą elementów sterujących nie będzie możliwa. (Jeśli strefa gotowania jest gorąca, na przemian wyświetlają się symbole „L” i „H”.)

Płyta grzewcza będzie zablokowana, dopóki nie zostanie odblokowana, nawet jeśli elementy sterujące zostaną włączone i wyłączone.

Żeby włączyć zabezpieczenie przed dziećmi, najpierw, należy włączyć płytę grzewczą. Równocześnie naciśnij przedni przycisk zwiększenia ustawienia poziomu ciepła  i przycisk zmniejszenia ustawienia poziomu ciepła , a następnie ponownie naciśnij przycisk zmniejszenia ustawienia poziomu ciepła . We wskazaniu zniknie symbol „L” i wyłączy się płyta grzewcza.

## **Blokada przycisków**

Funkcja blokady służy do zablokowania przycisków i ustawienia urządzenia w bezpiecznym trybie pracy. Dokonanie zmian, jak zwiększenie ustawienia poziomu ciepła i inne, nie będzie możliwe. Istnieje tylko możliwość wyłączenia urządzenia.

Funkcja blokady włączy się, jeśli przycisk blokady przycisków  zostanie naciśnięty i przytrzymany przez 2 sekundy lub więcej. Operacja zostanie potwierdzona sygnałem dźwiękowym. Po pomyślnym zakończeniu operacji naciśnięcia i przytrzymania przycisku przez 2 sekundy lub więcej, zacznie pulsować wskaźnik blokady przycisków, a element grzejny zostanie zablokowany.

## **Funkcja timera:**

Funkcja timera jest dostępna w 2 wersjach:

### **Minutnik (1..99 minut):**

Minutnik można obsługiwać po wyłączeniu stref gotowania. Wskazanie timera wyświetla „00” z pulsującą kropką. Naciśnij przycisk ustawienia timera

**+** , żeby zwiększyć wskazanie czasu lub naciśnij przycisk **-** , żeby je zwiększyć. Zakres ustawienia: od 0 do 99 minut. Jeśli w ciągu 10 sekund nie zostanie naciśnięty żaden przycisk, zostanie ustawiony minutnik i zniknie pulsująca kropka. Po ustawieniu timer rozpocznie odliczanie pozostałego czasu zgodnie z ustawieniem.

Po upływie ustawionego czasu zostanie wyemitowany sygnał dźwiękowy i zacznie pulsować wskazanie timera. Sygnał dźwiękowy wyłączy się automatycznie po 30 sekundach lub po naciśnięciu dowolnego przycisku.

W dowolnym momencie można zmienić ustawienie minutnika lub wyłączyć minutnik naciskając przycisk zwiększenia wskazania czasu **+** i/lub przycisk zmniejszenia wskazania czasu **-** . Wyłączenie płyty grzewczej poprzez naciśnięcie przycisku **⏏** w dowolnej chwili spowoduje również wyłączenie minutnika.

### **Timer strefy gotowania (1..99 minut):**

Jeśli płyta grzewcza jest włączona, można zaprogramować niezależne operacje sterowane zegarem dla poszczególnych stref gotowania.

Wybierz strefę gotowania, a następnie ustaw temperaturę i przyciskiem ustawienia timera **⏏** zaprogramuj operację sterowaną zegarem, np. wykorzystaj timer jako funkcję zabezpieczenia strefy gotowania. Wokół timera zostały rozmieszczone 4 wskaźniki LED. Wskazują strefę gotowania, dla której została zaprogramowana operacja sterowana zegarem.

Po upływie 10 sekund od ostatniej operacji wskazanie timera zmieni się na wskazanie timera, który zakończy działanie jako następny (w przypadku zaprogramowania więcej niż 1 strefy gotowania).

Po upływie ustawionego czasu zostanie wyemitowany sygnał dźwiękowy, na wskazaniu timera wyświetli się statyczne „00” i zaczną pulsować wskaźniki timera przyporządkowanego do danej strefy gotowania. Zaprogramowana strefa gotowania zostanie wyłączona i wyświetli się symbol „H”, jeśli strefa gotowania jest gorąca.

Sygnał dźwiękowy i pulsujące wskaźniki timera wyłączą się automatycznie po 30 sekundach lub po naciśnięciu dowolnego przycisku.

### **Sygnał dźwiękowy:**

Podczas pracy płyty grzewczej następujące działania zostaną zasygnalizowane poprzez wyemitowanie sygnału dźwiękowego:

Normalne naciśnięcie przycisku sygnalizowane krótkim sygnałem dźwiękowym  
Naciśnięcie i przytrzymanie przycisku przez dłuższy czas (10 sekund) sygnalizowane długim, przerywanym sygnałem dźwiękowym.

### **Funkcja przyspieszonego podgrzewania (Boost)**

Należy wybrać strefę gotowania, ustawić żądany poziom gotowania i ponownie nacisnąć przycisk P (podgrzewanie przyspieszone).

Funkcję Boost można włączyć, jeśli moduł indukcyjny zaakceptuje ustawienie w danej strefie gotowania. Jeśli funkcja Boost zostanie włączona, wyświetli się

symbol „P” w odpowiednim wskazaniu. Włączenie funkcji Boost umożliwia ustawienie maksymalnej mocy i aktywację zintegrowanego zarządzania mocą. Pulsowanie wskazania odpowiedniej strefy gotowania oznacza konieczność obniżenia poziomu mocy. Wskazanie pulsuje przez 3 sekundy i umożliwia przeprowadzenie dalszych ustawień przed obniżeniem poziomu mocy.

### Inteligentna pauza

Włączenie inteligentnej pauzy spowoduje obniżenie poziomu mocy wszystkich działających palników.

Jeśli wyłączysz inteligentną pauzę, moc elementów grzejnych powróci do poprzedniego poziomu.

Jeśli inteligentna pauza nie zostanie wyłączona, płyta kuchenna wyłączy się po 30 minutach.

Naciśnij przycisk (  ), żeby włączyć inteligentną pauzę. Poziom mocy wszystkich włączonych elementów grzejnych zostanie obniżony do poziomu 1 i wyświetli się symbol „II” w odpowiednich wskazaniach.

Ponowne naciśnięcie przycisku (  ) spowoduje wyłączenie inteligentnej pauzy. Symbol „II” zniknie i moc elementów grzejnych powróci do poprzedniego ustawionego poziomu.

## ZALECENIA I WSKAZÓWKI

### Naczynia kuchenne

- Należy stosować naczynia kuchenne o grubych, płaskich, gładkich spodach i tej samej średnicy co element grzejny. W ten sposób można zmniejszyć czasy przygotowania potraw.
- Najlepsze rezultaty gotowania zapew-

niają naczynia kuchenne wykonane ze stali, stali emaliowanej, żeliwa i stali nierdzewnej (jeśli są zalecane przez producenta).

- Naczynia kuchenne wykonane ze stali emaliowanej, albo z aluminiowymi lub miedzianymi spodami mogą pozostawiać metaliczny osad na płycie grzewczej. Pozostawiony osad będzie trudny do usunięcia. Należy czyścić płytę grzewczą po każdym użyciu.
- Naczynie kuchenne jest odpowiednie do płyty indukcyjnej, jeśli magnes przylega do spodu naczynia.
- Naczynia kuchenne należy ustawiać na środku strefy gotowania. Niewłaściwe ustawienie naczynia jest sygnalizowane we wskazaniu.
- Podczas używania niektórych patelni może być słyszalne rozmaite odgłosy spowodowane konstrukcją patelni, ale nie mają one wpływu na wydajność ani bezpieczeństwo płyty grzewczej.

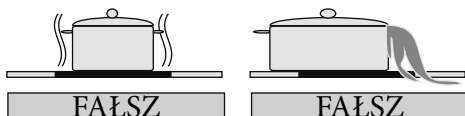
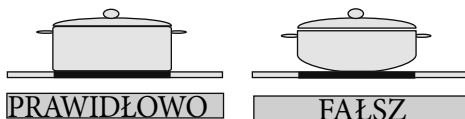

### Oszczędność energii

- Indukcyjne strefy gotowania automatycznie dostosowują się do rozmiarów spodów naczyń kuchennych w pewnych granicach. Jednak magnetyczna

część spodu naczynia kuchennego musi mieć minimalną średnicę w zależności od rozmiarów strefy gotowania.

- Naczynia kuchenne należy umieścić w strefie gotowania przed jej włączeniem. Jeśli płyta zostanie włączona przed ustawieniem naczynia kuchennego, strefa gotowania nie będzie działała i wyświetlą się elementy sterujące.
- Żeby zmniejszyć czas przygotowania potrawy, stosuj przykrywki do naczyń.
- Jeśli płyn zaczyna gotować się, należy zmniejszyć ustawienie temperatury.
- Zmniejszenie ilości płynu lub tłuszczu skraca czas przygotowania potrawy.
- Wybierz ustawienie temperatury odpowiednie do sposobu przygotowania potrawy.

### **Przykładowe sposoby przygotowania potraw**

Informacje zawarte w poniższej tabeli zostały podane wyłącznie jako pomocnicze wskazówki.

Ustawienia	Zastosowanie
0	Element grzejny wyłączony
1 - 3	Delikatne gotowanie
4 - 5	Łagodne gotowanie na wolnym ogniu, powoli
6 - 7	Odgrzewanie i szybkie gotowanie na wolnym ogniu
8	Gotowanie, smażenie w małej ilości tłuszczu i pieczenie
9	Maksymalny poziom ciepła
P	Podgrzewanie przyspieszone (Boost)

### **Wskazówki dotyczące czyszczenia**

- Do czyszczenia powierzchni płyty grzewczej nie wolno stosować szorstkich ściereczek, środków czyszczących powodujących korozję, środków czyszczących w aerozolu ani żadnych ostrych przedmiotów.
- Żeby usunąć przypalone resztki potraw, namocz powierzchnię płyty korzystając z wilgotnej ściereczki i zmyj pozostałości.
- Do czyszczenia powierzchni płyty lub usunięcia resztek potrawy można użyć skrobaczki. Lepiące się resztki potraw należy usuwać natychmiast po rozlaniu, zanim szklana powierzchnia ostygnie.
- Korzystając ze skrobaczki, należy zachować ostrożność, aby nie zdrapać silikonowych uszczelkach znajdujących się na krawędziach szklanej powierzchni.
- Ponieważ skrobaczka posiada ostrze, należy ją przechowywać w miejscu niedostępnym dla małych dzieci.
- Jeśli płyta grzewcza jest gorąca, do czyszczenia zastosuj specjalny środek czyszczący przeznaczony do ceramicznych płyt grzewczych. Po wyczyszczeniu należy spłukać wodą i wytrzeć do sucha czystą ściereczką lub papierowym ręcznikiem.

### **INSTALACJA URZĄDZENIA**

#### **OSTRZEŻENIE:**

Podłączenia elektryczne płyty grzewczej należy powierzyć wykwalifikowanemu elektrykowi oraz przeprowadzić zgodnie z zaleceniami podanymi w niniejszej instrukcji i aktualnymi przepisami. W przypadku jakichkolwiek uszkodzeń, spowodowanych nieprawidłowym podłączeniem lub nieprawidłowo-

wą instalacją, gwarancja traci ważność.  
Opisywane urządzenie należy uziemić.

### **Wskazówki dotyczące bezpieczeństwa podczas instalacji**

- Wszelkie zwisające przedmioty powinny znajdować się przynajmniej o 65 cm powyżej płyty grzewczej.
- Wyciągi kuchenne należy dostosować zgodnie z zaleceniami producenta.
- Ściana stykająca się z tylnym panelem płyty grzewczej musi być wykonana z ogniotrwałych materiałów.
- Długość kabla zasilającego nie powinna przekraczać 2 metrów.

### **Dopasowanie płyty grzewczej do powierzchni roboczej**

- Płytę grzewczą można zamontować w dowolnym blacie kuchennym, odpornym na temperaturę przynajmniej 90°C.
- Wykonaj otwór o wymiarach pokazanych na poniższych rysunkach i na następnej stronie.
- Indukcyjną płytę grzewczą można zabudować w blacie kuchennym o grubości od 25 do 40 mm.

W (mm)	290	min. A (mm)	50
D (mm)	520	min. B (mm)	50
H (mm)	56	E (mm)	10
C1 (mm)	270	min. F (mm)	10
C2 (mm)	490	G (mm)	20

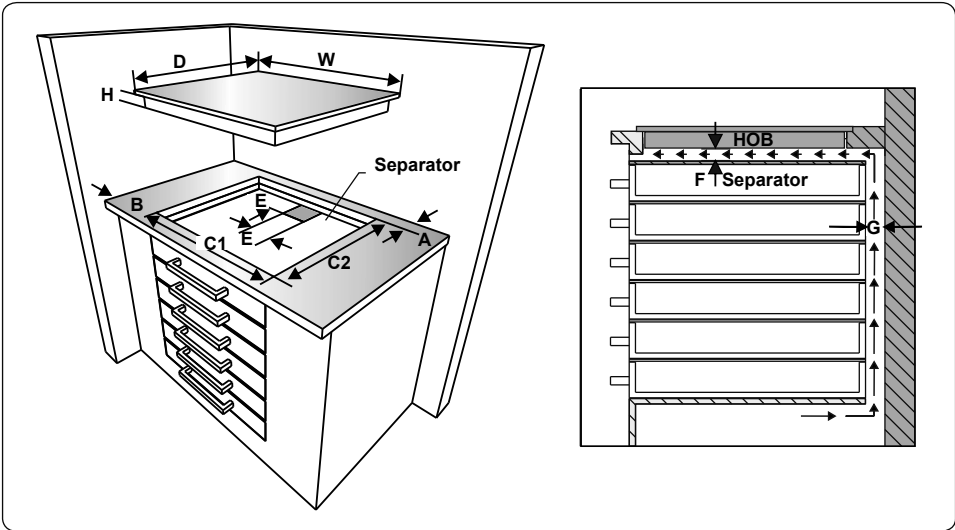
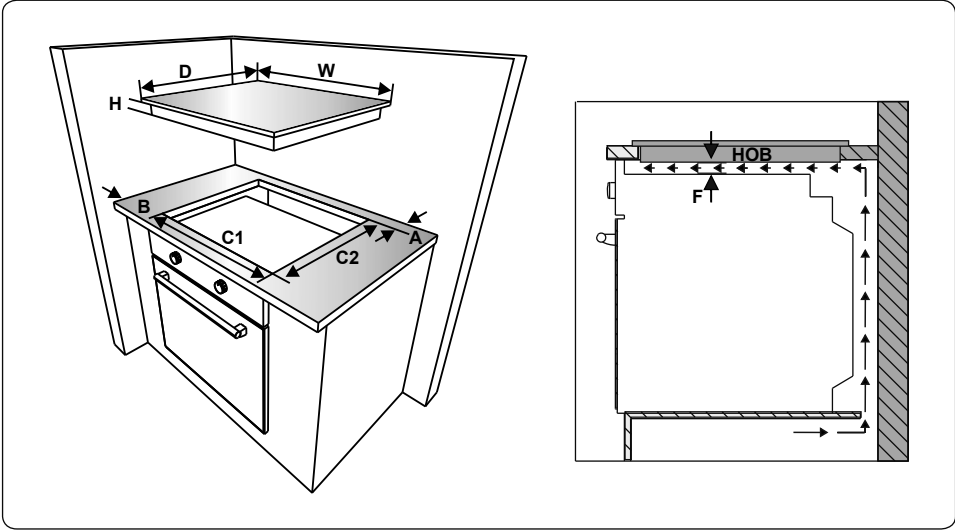

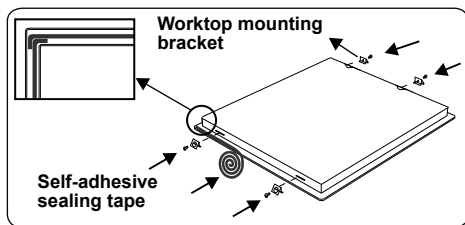

Wspornik montażowy blatu kuchennego

Zastosuj jednostronnie przylepną taśmę uszczelniającą do wszystkich ścian wokół dolnej krawędzi szklanej powierzchni do gotowania, wzdłuż zewnętrznej krawędzi szklanego panelu ceramicznego. Nie wolno jej naciągać.

Przykręć 4 wsporniki montażowe blatu kuchennego do bocznych ścianek urządzenia.

### Wykonanie połączeń elektrycznych

Przed podłączeniem urządzenia należy sprawdzić, czy:

Napięcie sieciowe jest takie samo jak wymienione na tabliczce znamionowej umieszczonej na bocznym panelu płyty grzewczej.

Obwód zasilania jest przystosowany do przyłączenia urządzeń o odpowiedniej mocy (patrz tabliczka znamionowa). Źródło zasilania jest uziemione zgodnie z wymogami aktualnych przepisów i jest ono w dobrym stanie.

Przełącznik z bezpiecznikiem powinien być łatwo dostępny po zainstalowaniu płyty grzewczej.

Jeśli brakuje oddzielnego obwodu zasilania płyty grzewczej i przełącznika z bezpiecznikiem, instalację płyty grzewczej należy powierzyć wykwalifikowanemu elektrykowi.

Odpowiedni kabel należy podłączyć do skrzynki głównego bezpiecznika sieciowego i powinien być on chroniony bezpiecznikiem topikowym lub bezpiecznikiem Micro Circuit Breaker (MCB) o wartości 16 A. Elektryk wykonujący instalację powinien zapewnić przełącznik z bezpiecznikiem, który umożliwi rozłączenie linii napięciowej i neutralnej o separacji styku przynajmniej 3,0 mm dla każdego bieguna. Przełącznik z bezpiecznikiem należy zamontować na ścianie kuchennej, powyżej powierzchni roboczej i obok płyty grzewczej, a nie nad płytą, zgodnie z przepisami IEE. Podłącz przełącznik z bezpiecznikiem do skrzynki połączeniowej, którą należy zamontować na ścianie ok. 61 cm powyżej podłogi i za płytą grzewczą. Następnie można podłączyć kabel zasilający płyty grzewczej. Podłącz jeden koniec przewodu do skrzynki połączeniowej, a drugi do skrzynki podłączenia zasilania w płycie grzewczej, znajdującej się na tylnym panelu płyty. Zdejmij osłonę skrzynki podłączenia zasilania i zainstaluj kabel zgodnie ze schematem instalacji elektrycznej.

Kabel zasilający należy umieścić z dala od bezpośrednich źródeł ciepła. Temperatura otoczenia nie powinna przekraczać 50°C.

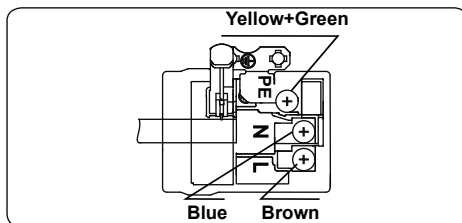

Do podłączenia sterowania indukcyjnej płyty grzewczej należy zastosować



przewód H05VV-F 3x1,5 mm<sup>2</sup> 60227 IEC 53 ••. Schemat połączeń elektrycznych znajduje się na dolnym panelu urządzenia.

## SYMBOLE BŁĘDÓW



W przypadku wystąpienia usterki we wskazaniach elementów grzejnych wyświetla się symbol błędu.

**E1:** Usterka wentylatora chłodzącego: skontaktuj się z autoryzowanym serwisem.

**E3:** Napięcie sieciowe jest wyższe od wartości znamionowej: wyłącz zasilanie płyty grzewczej naciskając przycisk

 , odczekaj dopóki nie zniknie symbol „H” we wskazaniach wszystkich stref. Następnie włącz zasilanie płyty grzewczej naciskając przycisk  i kontynuuj

pracę. Jeśli ten sam błąd się powtarza, skontaktuj się z autoryzowanym serwisem.

**E4:** Częstotliwość napięcia sieciowego różni się od wartości znamionowej: wyłącz zasilanie płyty grzewczej naciskając przycisk  , odczekaj dopóki nie zniknie symbol „H” we wskazaniach wszystkich stref. Następnie włącz zasilanie płyty grzewczej naciskając przycisk  i kontynuuj pracę. Jeśli ten sam błąd się powtarza, wyłącz i włącz zasilanie płyty grzewczej naciskając przycisk  i kontynuuj pracę. Jeśli ten błąd wciąż się powtarza, skontaktuj się z autoryzowanym serwisem.

**E5:** Zbyt wysoka temperatura wewnątrz płyty grzewczej: wyłącz i włącz zasilanie płyty grzewczej naciskając

przycisk  i odczekaj, dopóki nie ostygną elementy grzejne.

**E6:** Błąd komunikacji między dotykowym panelem sterowania i elementem grzejnym: skontaktuj się z autoryzowanym serwisem.

**E7:** Usterka czujnika temperatury spirali: skontaktuj się z autoryzowanym serwisem.

**E8:** Usterka czujnika temperatury układu chłodzącego: skontaktuj się z autoryzowanym serwisem.

**E9:** Błąd kalibracji: skontaktuj się z autoryzowanym serwisem.



# Service & Support

Visit Our Website

[sharphomeappliances.com](http://sharphomeappliances.com)

52262921

**SHARP**

Be Original.