

# SONY®

## Sound Bar

Instrukcja obsługi

PL

Istruzioni per l'uso

IT

A close-up photograph of the Sony HT-SF150 Sound Bar. The device is dark grey with a textured surface. The Sony logo is embossed in the center. The bottom edge shows a fine mesh grille. The bar is positioned horizontally, with the left side rounded.

SONY

HT-SF150

## OSTRZEŻENIE

Nie należy umieszczać urządzenia w miejscach o ograniczonej przestrzeni, takich jak półka na książki lub zabudowana szafka.

Aby zredukować ryzyko pożaru, nie należy przykrywać otworów wentylacyjnych urządzenia gazetami, ścierkami, zasłonami itp.

Urządzenia nie należy wystawiać na działanie otwartych źródeł ognia (np. takich jak świeczki).

Aby zredukować ryzyko pożaru lub porażenia prądem, nie należy narażać urządzenia na kapanie lub rozbryzgi cieczy, a także nie należy stawiać na nim przedmiotów wypełnionych płynami, takich jak wazony.

Urządzenie pozostaje podłączone do gniazda ściennego, dopóki nie zostanie odłączony przewód zasilający, nawet jeśli samo urządzenie jest wyłączone.

Ponieważ urządzenie wyłącza się poprzez wyciągnięcie wtyczki ze źródła zasilania, należy podłączyć je do łatwo dostępnego gniazdzka zasilającego. Jeśli urządzenie nie pracuje poprawnie, należy natychmiast odłączyć wtyczkę zasilającą z gniazdzka.

### UWAGA

Ryzyko wybuchu, jeśli włożona zostanie bateria niewłaściwego typu.

Baterii ani urządzenia z zainstalowanymi bateriami nie należy narażać na działanie zbyt wysokich temperatur, na przykład na bezpośrednie działanie promieni słonecznych i ognia.

Tylko do użytku wewnątrz budynków.

### Kable zalecane do użycia

Do połączenia z komputerami i/lub urządzeniami peryferyjnymi należy stosować prawidłowo ekranowane i uziemione kable oraz złącza.

### Głośnik Bar Speaker

Tabliczka znamionowa znajduje się na spodzie głośnika Bar Speaker.

### Dotyczy klientów w Europie

#### **Uwaga dla klientów: poniższe informacje mają zastosowanie wyłącznie do urządzeń, które zostały wprowadzone do sprzedaży w krajach stosujących dyrektywę Unii Europejskiej.**

Produkt ten został wyprodukowany przez lub na zlecenie Sony Corporation. Importer w UE: Sony Europe B.V. Zapytania do importera w UE i zapytania dotyczące zgodności produktu w Europie należy kierować do autoryzowanego przedstawiciela producenta, Sony Belgium, bijkantoor van Sony Europe B.V., Da Vincilaan 7-D1, 1930 Zaventem, Belgia.



Sony Corporation niniejszym oświadcza, że to urządzenie jest zgodne z dyrektywą 2014/53/UE. Pełny tekst deklaracji zgodności UE jest dostępny pod następującym adresem internetowym:  
<http://www.compliance.sony.de/>

W wyniku testów opisywanego sprzętu stwierdzono, że jest on zgodny z ograniczeniami określonymi w przepisach EMC, gdy używany kabel połączeniowy nie przekracza 3 metrów.



**Pozbywanie się  
zużytych baterii i  
zużytego sprzętu  
elektrycznego i  
elektronicznego  
(stosowane w  
krajach Unii**

**Europejskiej i w pozostałych  
krajach mających własne systemy  
zbiórki)**

Ten symbol umieszczony na produkcie, baterii lub na opakowaniu oznacza, że ani produkt, ani bateria nie mogą być ona traktowane jako odpad komunalny. W przypadku niektórych rodzajów baterii symbol ten może być stosowany w kombinacji z symbolem chemicznym. Symbol chemiczny ołowiu (Pb) stosuje się jako dodatkowe oznaczenie, jeśli bateria zawiera więcej niż 0,004% ołowiu. Odpowiednie zagospodarowanie zużytego sprzętu i zużytych baterii zapobiega potencjalnym zagrożeniom dla środowiska i zdrowia ludzi, do których mogłoby dojść w przypadku niewłaściwego obchodzenia się z tymi odpadami. Recykling materiałów pomaga chronić zasoby naturalne. W przypadku produktów, w których ze względu na bezpieczeństwo, poprawne działanie lub integralność danych wymagane jest stałe podłączenie do baterii, wymianę zużytej baterii należy zlecić wyłącznie wykwalifikowanemu personelowi stacji serwisowej. Aby mieć pewność, że bateria znajdująca się w zużytym sprzęcie elektrycznym i elektronicznym będzie właściwie zagospodarowana, należy dostarczyć sprzęt do odpowiedniego punktu zbiórki. W odniesieniu do wszystkich pozostałych zużytych baterii prosimy o zapoznanie się z rozdziałem instrukcji obsługi produktu o bezpiecznym demontażu baterii. Zużyta baterię należy dostarczyć do odpowiedniego punktu zbiórki. W celu uzyskania

bardziej szczegółowych informacji na temat recyklingu baterii należy skontaktować się z lokalną jednostką samorządu terytorialnego, ze służbami zajmującymi się zagospodarowywaniem odpadów lub ze sklepem, w którym zakupiono produkt lub baterię.

# Spis treści

Konfiguracja podstawowa	→ Przewodnik uruchamiania (osobny dokument)
Informacje dotyczące niniejszej Instrukcji obsługi	4
Zawartość opakowania	5
Możliwości zestawu	6
Instrukcja dotycząca części i elementów sterujących	7

## Przygotowanie do użycia zestawu

Montaż głośnika Bar Speaker na ścianie	13
Kiedy pilot zdalnego sterowania do telewizora nie działa	15

## Słuchanie dźwięku

Słuchanie telewizora i innych urządzeń	16
Słuchanie muzyki na urządzeniu USB	17

## Wybór pola dźwiękowego

Regulacja dźwięku	19
-------------------	----

## Słuchanie muzyki/dźwięku za pomocą funkcji BLUETOOTH®

Słuchanie muzyki z urządzenia mobilnego	21
Włączanie zestawu za pomocą urządzenia z funkcją BLUETOOTH	23
Wyłączanie funkcji BLUETOOTH	23

## Korzystanie z różnych funkcji

Używanie funkcji sterowania przez HDMI	24
Zmniejszanie poboru mocy	26

## Wykrywanie i usuwanie usterek

Wykrywanie i usuwanie usterek	27
Resetowanie zestawu	32

## Informacje dodatkowe

Dane techniczne	33
Typy plików, które można odtwarzać (Wejście USB)	34
Obsługiwane formaty dźwięku (HDMI OUT (TV (ARC)) lub TV IN (OPTICAL))	35
Korzystanie z komunikacji BLUETOOTH	35
Środki ostrożności	37

## Informacje dotyczące niniejszej Instrukcji obsługi

- Informacje zawarte w niniejszej Instrukcji obsługi opisują elementy sterujące na pilocie zdalnego sterowania.
- Niektóre ilustracje stanowią rysunki pojęciowe i mogą różnić się od rzeczywistych produktów.
- Ustawienia fabryczne są podkreślone na każdym opisie funkcji.

## Zawartość opakowania

- Głośnik Bar Speaker (1)

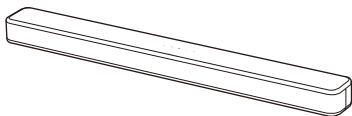

- Pilot zdalnego sterowania (1)

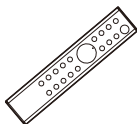

- Bateria R03 (typu AAA) (2)



- Cyfrowy przewód optyczny (1)

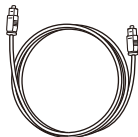

- Przewód zasilający (1)



- SZABLON MONTOWANIA NA ŚCIANIE (1)



- Przewodnik uruchamiania



- Instrukcja obsługi

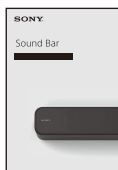

## Możliwości zestawu

**„Słuchanie telewizora i innych urządzeń”  
(strona 16)**



Odtwarzacz Blu-ray Disc™,  
tuner telewizji kablowej lub  
satelitarnej itp.



**Podłączanie telewizora  
(więcej informacji można znaleźć w „Przewodnik  
uruchamiania” (osobny dokument))**

**„Używanie funkcji sterowania przez  
HDMI” (strona 24)**

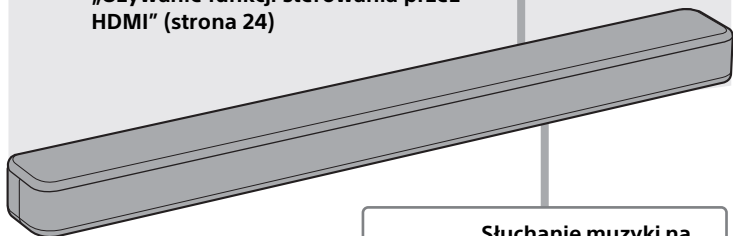

**„Słuchanie muzyki na  
urządzeniu USB”  
(strona 17)**

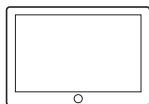
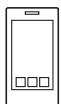

**„Słuchanie muzyki z  
urządzenia mobilnego”  
(strona 21)**

# Instrukcja dotycząca części i elementów sterujących

Szczegóły zostały pominięte na ilustracjach.

## Głośnik Bar Speaker

### Przód

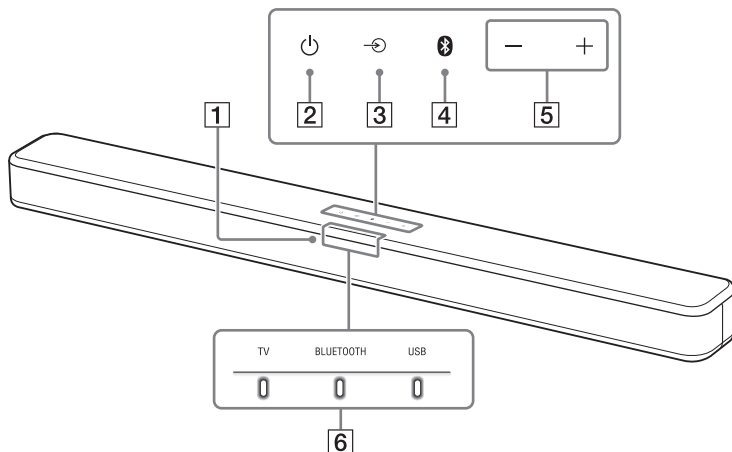

#### **1 Czujnik zdalnego sterowania**

Skieruj pilota zdalnego sterowania na czujnik zdalnego sterowania, aby uruchomić zestaw.

#### **2 Przycisk (zasilanie)**

Włączenie zestawu lub ustawienie go w trybie czuwania.

#### **3 Przycisk (wybór wejścia) (strona 16)**

#### **4 Przycisk BLUETOOTH (strona 21)**



#### **5 Przyciski +/- (głośność)**

#### **6 Wskaźniki**









Aby uzyskać szczegółowe informacje, patrz „Informacje o wskaźnikach na głośniku Bar Speaker” (strona 8).

## Informacje o wskaźnikach na głośniku Bar Speaker













Świecenie i miganie wskaźnika(ów) na głośniku Bar Speaker wskazuje wejście lub stan urządzenia wejściowego.

Wskaźniki	Stan
TV 	<ul style="list-style-type: none"><li>• Świeci się: wybrane jest wejście telewizora.</li></ul>
BLUETOOTH 	<ul style="list-style-type: none"><li>• Świeci się na niebiesko: połączenie BLUETOOTH jest nawiązane (połączenie BLUETOOTH jest nawiązane).</li><li>• Miga szybko na niebiesko: podczas oczekiwania na połączenie z urządzeniem.</li><li>• Miga na niebiesko: podczas ponownego łączenia lub parowania.</li></ul>
USB 	<ul style="list-style-type: none"><li>• Świeci się: wybrane jest wejście USB.</li><li>• Miga dwukrotnie: zmieniony jest tryb odtwarzania.</li><li>• Miga najpierw trzykrotnie, a następnie miga powoli wielokrotnie: próba połączenia z nieobsługiwany urządzeniem.</li><li>• Miga wielokrotnie: odczytywanie danych z podłączonego urządzenia USB.</li></ul>

Wskaźniki migają podczas włączania/wyłączania ustawień funkcji lub obsługi pilota zdalnego sterowania.

Wskaźniki	Stan
TV 	<ul style="list-style-type: none"><li>• Miga dwukrotnie: jedna z następujących funkcji jest włączona.<ul style="list-style-type: none"><li>– Tryb nocny (strona 19)</li><li>– Tryb głosowy (strona 19)</li></ul></li><li>• Miga jeden raz: kanał audio jest ustawiony na Główny (strona 20), wybrany jest tryb dźwięku (strona 19) lub wyłączona jest jedna z następujących funkcji.<ul style="list-style-type: none"><li>– Tryb nocny (strona 19)</li><li>– Tryb głosowy (strona 19)</li></ul></li></ul>
USB 	<ul style="list-style-type: none"><li>• Miga dwukrotnie: jedna z następujących funkcji jest włączona.<ul style="list-style-type: none"><li>– Dolby DRC (strona 20)</li><li>– Sterowanie przez HDMI (strona 24)</li><li>– tryb czuwania BLUETOOTH (strona 23)</li><li>– funkcja BLUETOOTH (strona 23)</li><li>– Automatyczny tryb czuwania (strona 26)</li><li>– Funkcja przekaźnika sygnału (strona 15)</li></ul></li><li>• Miga jeden raz: kanał audio jest ustawiony na Dodatkowy (strona 20) lub wyłączona jest jedna z następujących funkcji.<ul style="list-style-type: none"><li>– Dolby DRC (strona 20)</li><li>– Sterowanie przez HDMI (strona 24)</li><li>– tryb czuwania BLUETOOTH (strona 23)</li><li>– funkcja BLUETOOTH (strona 23)</li><li>– Automatyczny tryb czuwania (strona 26)</li><li>– Funkcja przekaźnika sygnału (strona 15)</li></ul></li></ul>
TV    BLUETOOTH    USB   	<ul style="list-style-type: none"><li>• Miga jeden raz: kanał audio jest ustawiony na Główny/Dodatkowy (strona 20).</li></ul>
TV    BLUETOOTH    USB   	<ul style="list-style-type: none"><li>• Miga szybko: aktywna jest funkcja ochrony (strona 31).</li><li>• Miga powoli: zestaw przełącza się w tryb czuwania dzięki funkcji automatycznego przełączania w tryb czuwania (strona 26).</li></ul>

## Wskaźniki migają podczas regulacji poziomu głośności.

Wskaźniki			Stan
TV	BLUETOOTH	USB	• Miga raz: poziom głośności jest niski.
			
TV	BLUETOOTH	USB	• Migają raz: poziom głośności jest średni.
			
TV	BLUETOOTH	USB	• Migają raz: poziom głośności jest wysoki.
			
TV	BLUETOOTH	USB	• Migają wielokrotnie: dźwięk jest wyciszony. • Migają dwukrotnie: poziom głośności jest ustawiony na minimalny/maksymalny.
			

### Wskazówka

Można wyłączyć wskaźniki, naciskając INDICATOR.

Nawet jeśli wskaźniki są wyłączone po naciśnięciu INDICATOR, podczas używania zestawu wskaźniki adekwatnie będą migać lub świecić.

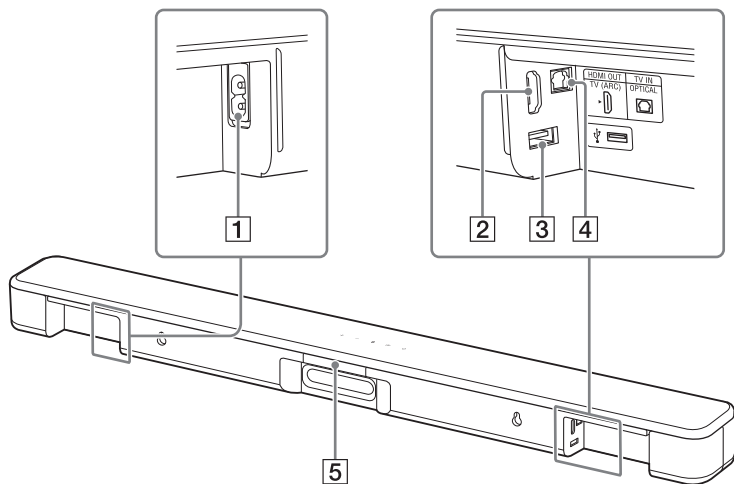

**1 Gniazdo AC IN**

**2 Gniazdo HDMI OUT (TV (ARC))**

Podłącz do telewizora z gniazdem HDMI za pomocą kabla HDMI.

Zestaw jest kompatybilny z Audio Return Channel (ARC). ARC to funkcja, dzięki której dźwięk z telewizora jest przesyłany do urządzenia AV, takiego jak zestaw z gniazda telewizora HDMI.

**3 Port USB (strona 17)**

**4 Gniazdo TV IN (OPTICAL)**

**5 Funkcja przekaźnika sygnału (strona 15)**

Przesyła zdalny sygnał z pilota zdalnego sterowania telewizorem do telewizora.

## Pilot zdalnego sterowania

Niektóre przyciski działają inaczej w zależności od czasu naciśnięcia przycisku. Poniższe ikony wskazują, jak długo naciskać przycisk.

- : Naciśnij przycisk.
- (dłuższe): Naciśnij przycisk i przytrzymaj przez 5 sekund.

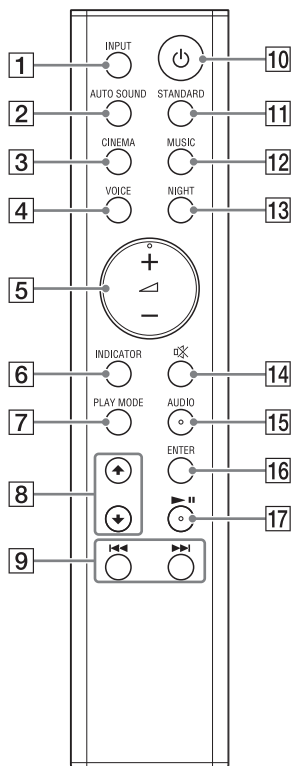

### 1 INPUT (strona 16)

Wybiera źródło odtwarzania. Po jednokrotnym naciśnięciu INPUT bieżący wskaźnik wejścia miga. Po ponownym naciśnięciu INPUT można wybrać pożądane urządzenie.

Po każdym naciśnięciu INPUT wejście zmienia się cyklicznie w następujący sposób:  
wejście TV → wejście BLUETOOTH  
→ wejście USB

### 2 AUTO SOUND (strona 19)

Wybiera AUTO SOUND w celu wyboru efektu dźwiękowego.

### 3 CINEMA

●: Wybiera CINEMA w celu wyboru efektu dźwiękowego. (strona 19)

● (dłuższe): Włącza/wyłącza funkcję automatycznego przełączania w tryb czuwania. (strona 26)

### 4 VOICE

●: Włącza/wyłącza tryb głosowy. (strona 19)

● (dłuższe): Włącza/wyłącza funkcję sterowania przez HDMI. (strona 24)

### 5 (głośność) +/-

Regulacja głośności.

### 6 INDICATOR (strona 8)

Włącza/wyłącza wskaźniki na głośniku Bar Speaker.

### 7 PLAY MODE (strona 17)

Wybiera tryb odtwarzania dla odtwarzania USB.

### 8 ↑/↓ (strona 17)

Wybierz treść na ekranie telewizora do odtwarzania z USB.

**9**  (poprzedni/następny)  
(strona 17, 21)

Krótko naciskając przycisk, można przechodzić do początku poprzedniego lub następnego pliku.

Naciskając i przytrzymując, można przeszukiwać w przód lub w tył (przewijanie do przodu/do tyłu).

**10**  (zasilanie)

Włączenie zestawu lub ustawienie go w trybie czuwania.

**11** STANDARD

: Wybiera STANDARD w celu wyboru efektu dźwiękowego. (strona 19)

: Włącza/wyłącza funkcję przekaźnika sygnału. (strona 15)

**12** MUSIC (strona 19)

Wybiera MUSIC w celu wyboru efektu dźwiękowego.

**13** NIGHT

: Włącza/wyłącza tryb nocny. (strona 19)

: Włącza/wyłącza tryb czuwania BLUETOOTH. (strona 23)

**14**  (wyciszenie dźwięku)

Wyłącza dźwięk tymczasowo lub włącza dźwięk.

**15** AUDIO\*

: Wybiera kanał audio transmisji multipleks Dolby Digital. (strona 20)



: Włącza/wyłącza funkcję Dolby DRC. (strona 20)

**16** ENTER (strona 17)

Odtwarza treść wybraną przez  do odtwarzania USB.

**17**  (odtworzenie/  
wstrzymanie)\* (strona 17, 21)

Wstrzymanie lub wznowienie odtwarzania.

\* Przyciski AUDIO,  + i  są wyposażone w małe wypustki. Pełnią one funkcję naprowadzającą podczas obsługi.

## Przygotowanie do użycia zestawu

# Montaż głośnika Bar Speaker na ścianie

Głośnik Bar Speaker można zamontować na ścianie.

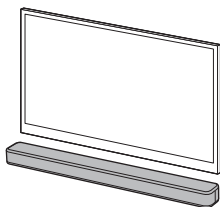

### Uwagi

- Należy przygotować śruby (nie dostępne w zestawie) odpowiednie do materiału i wytrzymałości ściany. Ponieważ ściany z płyt gipsowych są szczególnie słabe, należy przykręcić odpowiednio śruby do dźwigara. Głośniki należy zainstalować poziomo, wieszając je na śrubach na ciągłym płaskim fragmencie ściany.
- Instalację należy zlecić sprzedawcy firmy Sony lub licencjonowanemu wykonawcy. Podczas instalacji należy zwracać szczególną uwagę na bezpieczeństwo.
- Firma Sony nie ponosi odpowiedzialności za wypadki lub szkody spowodowane nieprawidłową instalacją, nieodpowiednią wytrzymałością ściany, nieprawidłowym montażem śrub, katastrofami naturalnymi itp.

- 1 Należy przygotować dwie śruby (nie dostępne w zestawie) odpowiednie do otworów naściennych uchwytów montażowych znajdujących się z tyłu głośnika Bar Speaker.

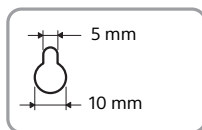
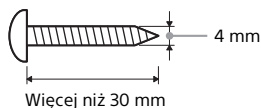

Otwór z tyłu głośnika Bar Speaker

- 2 Przyklej SZABLON MONTOWANIA NA ŚCIANIE (w zestawie) do ściany.

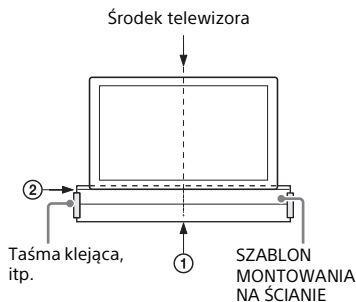

- 1 Wyrównaj LINIĘ ŚRODKOWĄ TELEWIZORA (1) na SZABLONIE MONTOWANIA NA ŚCIANIE z linią środkową telewizora.
- 2 Wyrównaj LINIĘ DOLNĄ TELEWIZORA (2) na SZABLONIE MONTOWANIA NA ŚCIANIE z dolną krawędzią własnego telewizora, a następnie przyklej SZABLON MONTOWANIA NA

ŚCIANIE za pomocą taśmy klejącej itp.

- 3** Przykręć śruby w oznaczonych miejscach na LINII ŚRUB (③) SZABLONU MONTOWANIA NA ŚCIANIE w sposób zilustrowany poniżej.

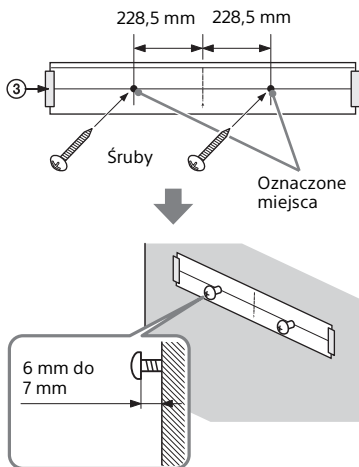

- 4** Usuń SZABLON MONTOWANIA NA ŚCIANIE.

- 5** Zawieś głośnik Bar Speaker na śrubach.

Dopasuj otwory z tyłu głośnika Bar Speaker do śrub, a następnie powieś głośnik Bar Speaker na dwóch śrubach.

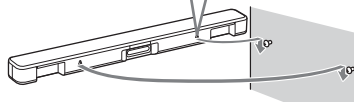
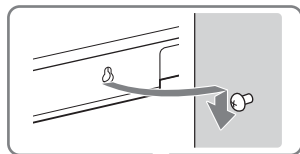

**Uwaga**

Przyklejając SZABLON MONTOWANIA NA ŚCIANIE, należy go całkowicie rozprostować.

---

# Kiedy pilot zdalnego sterowania do telewizora nie działa

Kiedy głośnik Bar Speaker zasłania czujnik zdalnego sterowania telewizora, pilot zdalnego sterowania telewizora może nie działać. W takim przypadku należy włączyć funkcję przekaźnika sygnału zestawu.

Możesz sterować telewizorem za pomocą pilota zdalnego sterowania, przesyłając sygnał zdalny z tyłu głośnika Bar Speaker.

**Naciśnij i przytrzymaj STANDARD przez 5 sekund, aby włączyć lub wyłączyć funkcję.**

---

## **Funkcja przekaźnika sygnału włączona**

Wskaźnik USB miga dwukrotnie.

---

## **Funkcja przekaźnika sygnału wyłączona**

Wskaźnik USB miga jeden raz.

---

### **Uwagi**

- Upewnij się, czy pilot zdalnego sterowania telewizora nie może sterować telewizorem, a następnie włącz funkcję przekaźnika sygnału. Jeśli funkcja jest włączona, gdy pilot zdalnego sterowania może sterować telewizorem, może wystąpić problem z wykonaniem żądanej operacji z powodu zakłóceń między poleceniem bezpośrednim z pilota zdalnego sterowania a poleceniem wysłanym za pośrednictwem głośnika Bar Speaker.
- Ta funkcja może nie działać prawidłowo w przypadku niektórych telewizorów. W takim przypadku należy umieścić głośnik Bar Speaker w większej odległości od telewizora.

# Słuchanie telewizora i innych urządzeń

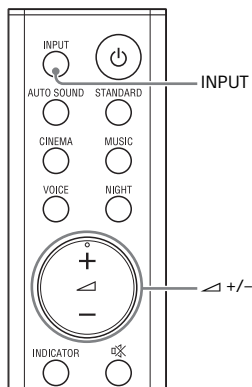

- 1 Naciskaj INPUT wielokrotnie.**

Po jednokrotnym naciśnięciu INPUT bieżący wskaźnik wejścia miga. Po ponownym naciśnięciu INPUT można wybrać pożądane urządzenie. Wskaźnik wybranego urządzenia zaświeci się. Po każdym naciśnięciu INPUT wejście zmienia się cyklicznie w następujący sposób.  
wejście TV → wejście BLUETOOTH  
→ wejście USB

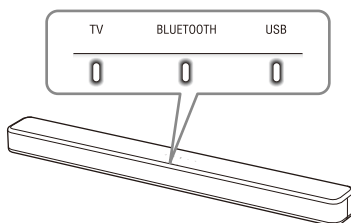

### Wejście TV

- Telewizor, który jest podłączony do gniazda TV IN (OPTICAL)
- Telewizor obsługujący funkcję Audio Return Channel (ARC), który jest podłączony do gniazda HDMI OUT (TV (ARC))

Jeżeli podłączysz telewizor zarówno do gniazda HDMI OUT (TV (ARC)), jak i TV IN (OPTICAL), wejście gniazda HDMI OUT (TV (ARC)) będzie traktowane priorytetowo.

### Wejście BLUETOOTH

Urządzenie BLUETOOTH obsługujące A2DP

Aby uzyskać szczegółowe informacje, patrz „Słuchanie muzyki/dźwięku za pomocą funkcji BLUETOOTH®” (strona 21).

### Wejście USB

Urządzenie USB, które jest podłączone do portu  (USB)

Aby uzyskać szczegółowe informacje, patrz „Słuchanie muzyki na urządzeniu USB” (strona 17).

- 2 Ustaw głośność, wciskając przycisk  na pilocie zdalnego sterowania.**

### Wskazówka

Możesz wybrać wejście, wciskając przycisk  na pilocie głośnika Bar Speaker.

# Słuchanie muzyki na urządzeniu USB

Można odtwarzać pliki muzyczne przechowywane na podłączonym urządzeniu USB.

Listę typów plików, które można odtworzyć, można znaleźć w rozdziale „Typy plików, które można odtwarzać (Wejście USB)” (strona 34).

## Uwagi

- Aby wyświetlić listę zawartości USB na ekranie telewizora, upewnij się, że zestaw jest podłączony do telewizora za pomocą kabla HDMI.
- Zmień wejście telewizora na wejście, do którego podłączony jest głośnik Bar Speaker.

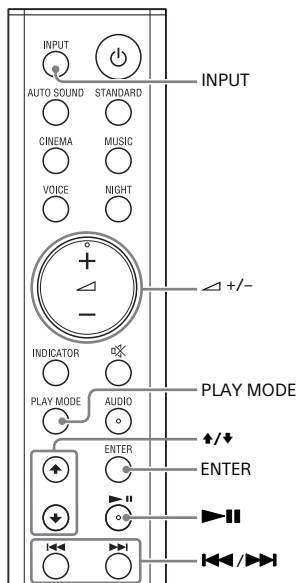

- 1** Podłącz urządzenie USB do portu USB.

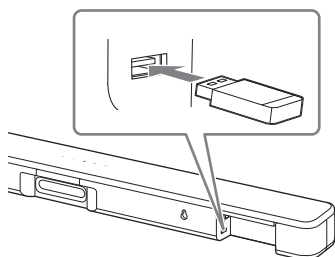

- 2** Naciskaj wielokrotnie INPUT, by wybrać gniazdo USB.

Wskaźnik USB świeci się i na ekranie wyświetla się lista zawartości USB.

- 3** Naciśnij +/-, aby wybrać pożądaną treść, a następnie naciśnij ENTER.

Rozpocznie się odtwarzanie wybranej treści.

- 4** Naciskaj wielokrotnie PLAY MODE, aby wybrać pożądaną tryb odtwarzania.

- Brak wyboru: odtwarzanie wszystkich utworów.
- [Repeat One]: odtwarza ciągle jeden utwór.
- [Repeat Folder]: odtwarza ciągle wszystkie pliki z folderu.
- [Shuffle]: odtwarza ciągle wszystkie pliki z folderu w losowej kolejności.

Wskaźnik USB miga dwukrotnie za każdym razem przy naciśnięciu PLAY MODE.

- 5** Ustaw głośność, wciskając przycisk +/- na pilocie zdalnego sterowania.

## Inne operacje

W celu	Wykonaj
Wstrzymania lub wznowienia odtwarzania	Naciśnij ►  .
Wybrania poprzedniego lub kolejnego utworu	Naciśnij ◀◀/▶▶.
Przeszukiwania w przód lub w tył (przewijanie do przodu/do tyłu)	Naciśnij i przytrzymaj ◀◀/▶▶.

### Uwagi

- Podczas działania nie należy odłączać urządzenia USB. Aby zapobiec błędom danych lub uszkodzeniu urządzenia USB, podczas podłączania lub wyjmowania go zestaw powinien być wyłączony.
- Wskaźnik USB najpierw miga trzykrotnie, a następnie miga powoli wielokrotnie, jeśli występuje próba połączenia z nieobsługiwany urządzeniem USB.
- W zależności od formatu pliku, przewijanie do tyłu i w przód nie działa.

## Informacje o urządzeniu USB na ekranie telewizora

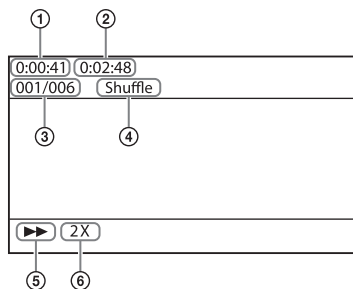

- ① Czas odtwarzania
- ② Całkowity czas odtwarzania
- ③ Wybrany plik indeksowy/Wszystkie pliki w folderze
- ④ Tryb odtwarzania
- ⑤ Stan odtwarzania
- ⑥ Prędkość przewijania w przód/w tył

Na ekranie telewizora w zależności od statusu urządzenia USB pojawiają się następujące komunikaty.

- [No USB]  
Nie włożono urządzenia USB.
- [Waiting]  
System wyszukuje urządzenie USB.

### Uwagi

- Niektóre informacje mogą nie zostać wyświetlone, w zależności od źródła odtwarzania.
- Informacje wyświetlane mogą się różnić w zależności od trybu odtwarzania.



## Cichy dźwięk łatwiejszy do usłyszenia przez kompresowanie zakresu dynamiki

Ta funkcja działa tylko w przypadku odtwarzania sygnału Dolby Digital z urządzenia podłączonego do gniazda TV IN (OPTICAL)/HDMI OUT (TV (ARC)). Po włączeniu Dolby DRC (Dynamic Range Control) zakres dynamiki sygnału audio (zakres pomiędzy maksymalną i minimalną głośnością) jest kompresowany, a dźwięk o małej głośności jest łatwy do usłyszenia.

**Naciśnij i przytrzymaj AUDIO przez 5 sekund, aby włączyć lub wyłączyć funkcję.**

---

### **Dolby DRC wł.**

Wskaźnik USB miga dwukrotnie.

---

### **Dolby DRC wył.**

Wskaźnik USB miga jeden raz.

---

## Dźwięk transmisji multipleks (AUDIO)

Możesz cieszyć się dźwiękiem transmisji multipleks, kiedy zestaw otrzymuje sygnał transmisji Dolby Digital.

### **Naciskaj AUDIO wielokrotnie.**

Kanał zmienia się cyklicznie w następujący sposób.

Główny → Dodatkowy → Główny/  
Dodatkowy

---

### **Główny**

Odtwarza jedynie z głównego kanału.  
Wskaźnik TV miga jeden raz.

---

### **Dodatkowy**

Odtwarza jedynie z dodatkowego kanału.  
Wskaźnik USB miga jeden raz.

---

---

### **Główny/Dodatkowy**

Główny dźwięk jest odtwarzany z lewego głośnika, a dodatkowy dźwięk – z prawego głośnika.

Wskaźniki TV i USB migają jeden raz.

---

### **Uwaga**

Aby odtwarzać sygnał Dolby Digital, należy podłączyć telewizor lub inne urządzenie do gniazda TV IN (OPTICAL) za pomocą cyfrowego przewodu optycznego (w zestawie) lub gniazda HDMI OUT (TV (ARC)) z przewodem HDMI (niedostępne w zestawie).

Sluchanie muzyki/dźwięku za pomocą funkcji BLUETOOTH®

## Sluchanie muzyki z urządzenia mobilnego

Możesz słuchać muzyki zapisanej na urządzeniu mobilnym, takim jak smartfon lub tablet, nawiązując połączenie bezprzewodowe pomiędzy zestawem a urządzeniem mobilnym za pomocą funkcji BLUETOOTH. Podczas łączenia się z urządzeniem mobilnym za pomocą funkcji BLUETOOTH, możesz sterować systemem używając dołączonego pilota zdalnego sterowania, bez konieczności włączania telewizora.

## Sluchanie muzyki poprzez parowanie z urządzeniem mobilnym

- Naciśnij przycisk BLUETOOTH na głośniku Bar Speaker i przytrzymaj przez 5 sekund.** Zestaw przechodzi w tryb parowania, a wskaźnik BLUETOOTH szybko miga.

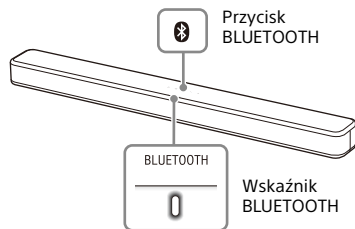

- Na urządzeniu mobilnym włącz funkcję BLUETOOTH i wybierz „HT-SF150” po wyszukaniu go.**

Jeśli wymagany jest klucz dostępu, wpisz „0000”.

- Upewnij się, że wskaźnik BLUETOOTH na głośniku Bar Speaker świeci się na niebiesko.**

Połączenie między zestawem a urządzeniem mobilnym zostało nawiązane.

- Rozpocznij odtwarzanie przy użyciu aplikacji muzycznej w podłączonym urządzeniu mobilnym.**

Dźwięk jest odtwarzany przez głośnik Bar Speaker.

- Ustaw głośność.**

- Ustaw głośność, wciskając przycisk  $\triangleleft$  +/- na pilocie zdalnego sterowania.
- $\blacktriangleright$   $\parallel$  i  $\blacktriangleleft$  /  $\blacktriangleright$  na pilocie zdalnego sterowania można zastosować do funkcji BLUETOOTH.

### Uwagi

- Można sparować maksymalnie 8 urządzeń BLUETOOTH. Po sparowaniu 9. urządzenia BLUETOOTH zastąpi ono urządzenie podłączone najdawniej.
- Wykonaj operację parowania z drugim i kolejnymi urządzeniami mobilnymi.

### Wskazówki

- Stan połączenia funkcji BLUETOOTH można sprawdzić, weryfikując stan wskaźnika BLUETOOTH (strona 8).
- Podczas wybierania wejścia BLUETOOTH zestaw wejdzie w tryb parowania po krótkim naciśnięciu przycisku BLUETOOTH na głośniku Bar Speaker.

## Śłuchanie muzyki ze sparowanego urządzenia mobilnego

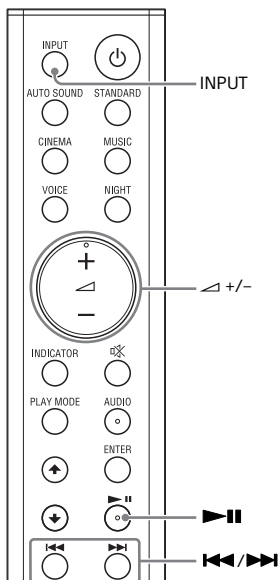

- 1** Włącz funkcję **BLUETOOTH** w urządzeniu mobilnym.
- 2** Naciśnij wielokrotnie **INPUT**, aby wybrać wejście **BLUETOOTH** lub naciśnij krótko przycisk **BLUETOOTH** na głośniku **Bar Speaker**.

Wskaźnik **BLUETOOTH** miga, a zestaw automatycznie ponownie nawiązuje połączenie z urządzeniem **BLUETOOTH**, do którego był ostatnio podłączony.

- 3** Upewnij się, że wskaźnik **BLUETOOTH** świeci się na niebiesko.

Połączenie między zestawem a urządzeniem mobilnym zostało nawiązane.

- 4** Rozpocznij odtwarzanie przy użyciu aplikacji muzycznej w podłączonym urządzeniu mobilnym.

Dźwięk jest odtwarzany przez głośnik **Bar Speaker**.

- 5** Ustaw głośność.

- Ustaw głośność, wciskając przycisk **+/-** na pilocie zdalnego sterowania.
- **▶||** i **⏭/⏮** na pilocie zdalnego sterowania można zastosować do funkcji **BLUETOOTH**.

---

## Włączanie zestawu za pomocą urządzenia z funkcją BLUETOOTH

Po tym jak zestaw otrzyma informacje o parowaniu, można włączyć zestaw i słuchać muzyki z urządzenia BLUETOOTH, nawet jeśli zestaw znajduje się w trybie czuwania poprzez włączenie trybu czuwania BLUETOOTH.

**Naciśnij i przytrzymaj NIGHT przez 5 sekund, aby włączyć lub wyłączyć funkcję.**

---

### **Tryb czuwania BLUETOOTH włączony**

Wskaźnik USB miga dwukrotnie.

---

### **Tryb czuwania BLUETOOTH wyłączony**

Wskaźnik USB miga jeden raz.

---



#### **Uwaga**

Przy włączonym trybie czuwania BLUETOOTH pobór mocy w trybie czuwania zwiększa się.

---

## Wyłączanie funkcji BLUETOOTH

Możesz wyłączyć funkcję BLUETOOTH.

**Aby włączyć lub wyłączyć funkcję, naciśnij ,  oraz - na głośniku Bar Speaker i przytrzymaj 10 sekund.**

---

### **Funkcja BLUETOOTH włączona**

Wskaźnik USB miga dwukrotnie.

---

### **Funkcja BLUETOOTH wyłączona**

Wskaźnik USB miga jeden raz.

---

#### **Uwaga**

Jeżeli funkcja BLUETOOTH jest wyłączona, wejście BLUETOOTH jest pomijane podczas wyboru wejścia za pomocą naciskania przycisku INPUT.

## Corzystanie z r3nych funkcji

# Uzywanie funkcji sterowania przez HDMI

Podl4czenie urz4dzenia, takiego jak telewizor lub odtwarzacz Blu-ray Disc, zgodnego z funkcj4\* sterowania przez HDMI, za pomoc4 kabla HDMI (nieдостапne w zestawie) umożliwi łatwe sterowanie urz4dzeniem za pomoc4 pilota zdalnego sterowania do telewizora lub odtwarzacza Blu-ray Disc.

Dzi4ki opcji sterowania przez HDMI mog4 zosta4c u¿yte nast4puj4ce funkcje:

- Funkcja wyłączenia zestawu
- Funkcja sterowania opcjami audio zestawu
- Audio Return Channel
- Funkcja One-Touch Play

### Uwaga

Nie ma gwarancji, że ta funkcja będzie działać z urz4dzeniami wyprodukowanymi przez firmę inn4 ni¿ Sony.

\* Sterowanie przez HDMI to standardowa funkcja u¿ywana przez CEC (Consumer Electronics Control), która pozwala urz4dzeniom HDMI (High-Definition Multimedia Interface) kontrolowa4 si4 nawzajem.

## Przygotowanie do u¿ycia funkcji sterowania przez HDMI

**Naciśnij i przytrzymaj VOICE przez 5 sekund, aby włączyć lub wyłączyć funkcję.**

**Włączenie funkcji sterowania przez HDMI**  
Wskaźnik USB miga dwukrotnie.

**Wyłączenie funkcji sterowania przez HDMI**  
Wskaźnik USB miga jeden raz.

Aktywuj ustawienia funkcji sterowania przez HDMI dla telewizora i innych urz4dzeń podl4czonych do zestawu.

## Funkcja wyłączenia zestawu

Po wyłączeniu telewizora nast4puje automatyczne wyłączenie zestawu.

## Funkcja sterowania opcjami audio zestawu

Wl4czenie zestawu podczas ogl4dania telewizji powoduje odtwarzanie z głośników dźwięku ogl4danego programu. Głośność zestawu jest ustawiana za pomoc4 pilota zdalnego sterowania do telewizora.

Jeśli w momencie, gdy wyłączone telewizor ostatnim razem, odtwarzany dźwięk pochodził z głośników, w przypadku ponownego wl4czenia telewizora zestaw zostanie wl4czony automatycznie.

Operacje mog4 tak¿e zosta4c wykonane z poziomu menu telewizora.

Szczeg3lowe informacje mo¿na znaleź4ć w instrukcji obslugi telewizora.

### Uwagi

- Telewizor odtwarza dźwięk tylko w wypadku wybrania wejścia innego ni¿ TV podczas u¿ywania funkcji Twin Picture w telewizorze. Po wyłączeniu funkcji Twin Picture dźwięk jest odtwarzany z zestawu.
- Poziom głośności zestawu jest wyświetlany na ekranie telewizora, w zależności od modelu telewizora.
- W zależności od ustawień telewizora, funkcja sterowania opcjami audio zestawu mo¿e by4c niedost4pna. Szczeg3lowe informacje mo¿na znaleź4ć w instrukcji obslugi telewizora.

## Audio Return Channel

Jeśli zestaw jest podłączony do gniazda HDMI IN w telewizorze, zgodnego z Audio Return Channel (ARC), można słuchać dźwięku z telewizora za pomocą głośników zestawu bez podłączania cyfrowego przewodu optycznego.

### Uwaga

Jeśli telewizor nie jest zgodny z Audio Return Channel, należy podłączyć cyfrowy przewód optyczny (w zestawie) (zapoznaj się z dołączonym Przewodnikiem uruchamiania).

## Funkcja One-Touch Play

Jeśli zawartość jest odtwarzana na urządzeniu (odtwarzacz Blu-ray Disc, „PlayStation®4” itd.) podłączonym do telewizora, zestaw i telewizor zostaną automatycznie włączone, wejście w zestawie zostaje ustawione na „TV”, na którym odtwarzane są pliki, dźwięk jest odtwarzany z głośników zestawu.

### Uwagi

- Jeśli podczas ostatniego użycia telewizora dźwięk był odtwarzany z jego głośników, zestaw nie włączy się, a obraz i dźwięk będą odtwarzane z telewizora, nawet jeśli odtwarzana jest zawartość urządzenia.
- W zależności od modelu telewizora, zawartość odtwarzana na początku może nie być odtworzona poprawnie.

## Uwagi o podłączeniu HDMI

- Użyj kabla zgodnego ze standardem HDMI.
- Użyj kabla HDMI Sony High Speed oznaczonego logo informującym o typie kabla.
- Nie zalecamy natomiast używania kabla HDMI-DVI.

- Sygnały audio (częstotliwość próbkowania, długość bitu itp.) przesyłane z gniazda HDMI mogą być tłumione przez podłączone urządzenie.

## Zmniejszanie poboru mocy

Aby zmniejszyć pobór mocy przy korzystaniu z zestawu, zmień następujące ustawienia.

### Wyłącz zestaw poprzez wykrycie stanu używania

Po włączonej funkcji automatycznego przełączania w tryb czuwania, zestaw przełącza się w tryb czuwania automatycznie, jeśli nie jest on używany przez około 20 minut i nie odbiera sygnału wejściowego.

**Naciśnij i przytrzymaj CINEMA przez 5 sekund, aby włączyć lub wyłączyć funkcję.**

---

#### Włączona funkcja automatycznego przełączania w tryb czuwania

Wskaźnik USB miga dwukrotnie.

---

#### Wyłączona funkcja automatycznego przełączania w tryb czuwania

Wskaźnik USB miga jeden raz.

---

### Zmniejszanie poboru mocy w trybie czuwania

Aby zmniejszyć pobór mocy w trybie czuwania, wyłącz tryb czuwania BLUETOOTH (strona 23) i funkcję Sterowanie przez HDMI (strona 24). Domyślnie te pozycje są włączone.

## Wykrywanie i usuwanie usterek

### Wykrywanie i usuwanie usterek

Jeśli podczas użytkowania zestawu wystąpią problemy, przed przekazaniem go do serwisu należy skorzystać z poniższych informacji dotyczących usuwania usterek. Jeśli nie można usunąć problemu, należy skontaktować się z lokalnym przedstawicielem firmy Sony.

#### Zasilanie

##### Zestaw nie włącza się.

- Sprawdź, czy przewód zasilania jest dobrze podłączony.
- Wyjmij przewód zasilania z gniazda ściennego i włóż go ponownie po kilku minutach.

##### Zestaw wyłącza się automatycznie.

- Funkcja automatycznego przełączania w tryb czuwania jest uruchomiona. Wyłącz funkcję automatycznego przełączania w tryb czuwania (strona 26).

##### Zestaw nie włącza się, nawet kiedy telewizor jest wyłączony.

- Włącz funkcję sterowania przez HDMI (strona 24). Telewizor musi obsługiwać funkcję sterowania przez HDMI. Szczegółowe informacje można znaleźć w instrukcji obsługi telewizora.
- Należy sprawdzić ustawienia głośnika telewizora. Zestaw synchronizuje się z ustawieniami głośnika telewizora. Szczegółowe informacje można znaleźć w instrukcji obsługi telewizora.

- Jeżeli dźwięk był odtwarzany z głośnika telewizora ostatnim razem, zestaw nie włączy się, nawet jeśli telewizor jest włączony.

##### Zestaw wyłącza się, kiedy telewizor jest wyłączony.

- Sprawdź ustawienia funkcji sterowania przez HDMI (strona 24). Jeśli w ustawieniu funkcji sterowania przez HDMI wybrana jest wartość wł., zestaw wyłącza się automatycznie, kiedy telewizor jest wyłączony, bez względu na wejście.

##### Zestaw nie wyłącza się, nawet kiedy telewizor jest wyłączony.

- Sprawdź ustawienia funkcji sterowania przez HDMI (strona 24). Aby wyłączyć zestaw automatycznie, bez względu na wejście, podczas wyłączania telewizora w ustawieniu funkcji sterowania przez HDMI należy wybrać wartość wł. Telewizor musi obsługiwać funkcję sterowania przez HDMI. Szczegółowe informacje można znaleźć w instrukcji obsługi telewizora.

#### Obraz

##### Brak obrazu lub obraz nie jest prawidłowo wyświetlany.

- Wybierz odpowiednie urządzenie wejściowe (strona 16).
- Jeżeli po wybraniu wejścia z telewizora obraz nie jest wyświetlany, wybierz kanał telewizora, którego chcesz użyć za pomocą pilota zdalnego sterowania telewizora.
- Należy odłączyć kabel HDMI, a następnie podłączyć go ponownie. Należy upewnić się, że kabel jest stabilnie podłączony.

## Dźwięk

### Dźwięk z telewizora nie jest odtwarzany przez zestaw.



- Sprawdź typ i podłączenie kabla HDMI lub cyfrowego przewodu optycznego podłączonych do zestawu i telewizora (więcej informacji można znaleźć w dołączonym Przewodniku uruchamiania).
- Odłączyć kable łączące telewizor z zestawem, a następnie starannie podłączyć je ponownie. Odłączyć przewody zasilające telewizor i zestaw od gniazd AC, następnie podłączyć je ponownie.
- Gdy zestaw i telewizor są połączone za pomocą kabla HDMI, sprawdź następujące elementy.
  - Gniazdo HDMI podłączonego telewizora jest oznaczone „ARC”.
  - Funkcja sterowania przez HDMI w telewizorze jest włączona.
  - W zestawie funkcja sterowania przez HDMI jest włączona (strona 24).
- Jeśli telewizor nie jest zgodny z technologią Audio Return Channel, należy podłączyć cyfrowy przewód optyczny (w zestawie) (zapoznaj się z dołączonym Przewodnikiem uruchamiania). Jeśli telewizor nie jest zgodny z technologią Audio Return Channel, dźwięk telewizora nie będzie odtwarzany przez zestaw nawet w przypadku podłączenia zestawu do gniazda wejściowego HDMI IN w telewizorze.
- Jeśli dźwięk urządzenia podłączonego do optycznego gniazda wejściowego telewizora nie jest odtwarzany, spróbuj wykonać następujące czynności.
  - Podłącz tuner telewizji kablowej lub satelitarnej bezpośrednio do gniazda zestawu TV IN (OPTICAL).

- Naciskaj wielokrotnie INPUT, by wybrać gniazdo TV (strona 16).
- Zwiększ głośność w telewizorze lub anuluj wyciszenie.
- W zależności od kolejności podłączania telewizora i zestawu, zestaw może być wyciszony. W takim wypadku włącz najpierw telewizor, potem zestaw.
- W ustawieniach głośników w telewizorze (BRAVIA) wybierz opcję System audio. Informacje na temat konfigurowania telewizora można znaleźć w instrukcji obsługi telewizora.
- Sprawdź ustawienia odtwarzania dźwięku w telewizorze. Zapoznaj się z instrukcjami obsługi telewizora, aby dowiedzieć się więcej o ustawieniach telewizora.
- Zestaw obsługuje formaty dźwięku Dolby Digital i PCM (strona 35). Podczas odtwarzania nieobsługiwanej formatu przełącz ustawienie cyfrowego wyjścia audio telewizora (BRAVIA) na „PCM”. Szczegółowe informacje można znaleźć w instrukcji obsługi telewizora.

### Dźwięk jest odtwarzany przez zestaw i telewizor.

- Wycisz dźwięk zestawu lub telewizora.

### Z urządzenia podłączonego do zestawu nie słyhać żadnego dźwięku lub słyhać tylko bardzo cichy dźwięk z zestawu.

- Naciśnij  + i sprawdź poziom głośności (strona 11).
- Naciśnij  lub  +, aby anulować funkcję wyciszenia (strona 11).
- Upewnij się, że źródło wejściowe zostało wybrane prawidłowo. Należy sprawdzić inne źródła wejściowe, naciskając wielokrotnie INPUT (strona 16).

- Sprawdź, czy wszystkie kable i przewody zestawu i podłączonego urządzenia są dobrze umieszczone w gniazdach.
- Jeśli podłączone urządzenie obsługuje funkcję upsamplingu, należy ją wyłączyć.

### **Nie można uzyskać efektu przestrzennego.**

- W zależności od sygnału wejściowego i ustawień trybu dźwiękowego przetwarzanie dźwięku przestrzennego może nie działać efektywnie. Odczucie efektu dźwięku przestrzennego zależy od programu lub płyty.
- Aby odtwarzać wielokanałowy sygnał audio, należy sprawdzić ustawienie wyjścia sygnału audio w urządzeniu podłączonym do zestawu. Szczegółowe informacje zawiera instrukcja obsługi dostarczona z podłączonym urządzeniem.

## **Podłączanie urządzenia USB**

### **Urządzenie USB nie jest rozpoznawane.**

- Spróbuj wykonać poniższe czynności:
  - 1 Wyłącz zestaw.
  - 2 Odłącz urządzenie USB i podłącz je ponownie.
  - 3 Włącz zestaw.
- Upewnij się, że urządzenie USB jest dobrze podłączone do portu  (USB) (strona 17).
- Sprawdź, czy urządzenie USB ani kabel nie są uszkodzone.
- Upewnij się, że urządzenie USB jest włączone.
- Jeśli urządzenie USB jest połączone przez koncentrator USB, odłącz je i podłącz bezpośrednio do zestawu.

## **Podłączanie urządzenia mobilnego**

### **Nie można ustanowić połączenia BLUETOOTH.**

- Upewnij się, że wskaźnik BLUETOOTH na głośniku Bar Speaker świeci (strona 7).
- Upewnij się, że podłączone urządzenie BLUETOOTH oraz funkcja BLUETOOTH są włączone.
- Przybliż urządzenie BLUETOOTH do zestawu.
- Ponownie sparuj zestaw z urządzeniem BLUETOOTH. Wcześniej może być konieczne anulowanie parowania z zestawem przy użyciu urządzenia BLUETOOTH.
- Jeśli funkcja BLUETOOTH jest wyłączona, włącz ją (strona 23).

### **Nie można przeprowadzić parowania.**

- Przybliż urządzenie BLUETOOTH do zestawu.
- Upewnij się, że zestaw nie jest zakłócany przez urządzenie bezprzewodowej sieci LAN, inne urządzenia bezprzewodowe pasma 2,4 GHz ani kuchenkę mikrofalową. Jeśli w pobliżu znajduje się urządzenie generujące promieniowanie elektromagnetyczne, odsuń je od zestawu.
- Parowanie może nie być możliwe, jeśli inne urządzenia BLUETOOTH znajdują się w pobliżu zestawu. W tej sytuacji wyłącz inne urządzenia BLUETOOTH.

### **Dźwięk podłączonego urządzenia mobilnego BLUETOOTH nie jest odtwarzany w zestawie.**

- Upewnij się, że wskaźnik BLUETOOTH na głośniku Bar Speaker świeci (strona 7).

- Przybliż urządzenie BLUETOOTH do zestawu.
- Jeśli w pobliżu znajduje się urządzenie generujące promieniowanie elektromagnetyczne, na przykład urządzenie bezprzewodowej sieci LAN, inne urządzenia BLUETOOTH lub kuchenka mikrofalowa, odsuń je od zestawu.
- Odsuń urządzenie USB 3.0 i jego przewód od zestawu.
- Usuń wszelkie przeszkody występujące pomiędzy zestawem a urządzeniem BLUETOOTH lub odsuń od nich zestaw.
- Zmień położenie połączonego urządzenia BLUETOOTH.
- Zmień częstotliwość bezprzewodowej sieci LAN w pobliskim routerze bezprzewodowej sieci LAN lub komputerze na pasmo 5 GHz.
- Zwiększ głośność w podłączonym urządzeniu BLUETOOTH.

### **Dźwięk nie jest zsynchronizowany z obrazem.**

- Podczas oglądania filmów możesz słyszeć dźwięk z lekkim opóźnieniem w stosunku do obrazu.

## **Pilot zdalnego sterowania**

### **Pilot zdalnego sterowania zestawu nie działa.**

- Skieruj pilota zdalnego sterowania na czujnik zdalnego sterowania na głośniku Bar Speaker (strona 7).
- Usuń wszystkie przeszkody znajdujące się między pilotem zdalnego sterowania a zestawem.
- Wymień baterie w pilocie zdalnego sterowania na nowe, jeśli są wyczerpane.
- Sprawdź, czy naciskasz prawidłowy przycisk na pilocie zdalnego sterowania (strona 11).

### **Pilot zdalnego sterowania telewizora nie działa.**

- Zamontuj głośnik Bar Speaker tak, aby nie zasłaniał on czujnika zdalnego sterowania telewizora.
- Problem można rozwiązać przez włączenie funkcji przełącznika sygnału (strona 15).

## **Inne**

### **Funkcja sterowania przez HDMI nie działa prawidłowo.**

- Sprawdź połączenie z zestawem (więcej informacji można znaleźć w dołączonym Przewodniku uruchamiania).
- Włącz funkcję sterowania przez HDMI w telewizorze. Szczegółowe informacje można znaleźć w instrukcji obsługi telewizora.
- Odczekaj chwilę i spróbuj ponownie. Po odłączeniu zestawu od zasilania należy odczekać chwilę, zanim będzie można wykonywać operacje. Odczekaj 15 sekund lub dłużej i spróbuj ponownie.
- Upewnij się, że urządzenia podłączone do zestawu obsługują funkcję sterowania przez HDMI.
- Aktywuj funkcję sterowania przez HDMI dla urządzeń podłączonych do zestawu. Szczegółowe informacje można znaleźć w instrukcji obsługi urządzenia.
- Typ i liczba urządzeń, którymi można sterować przy użyciu funkcji sterowania przez HDMI, są ograniczone przez standard HDMI CEC następująco:
  - Nagrywarki (nagrywarka Blu-ray Disc, nagrywarka DVD, itp.): maks. 3 urządzenia
  - Urządzenia odtwarzające (odtwarzacz Blu-ray Disc,

odtwarzacz DVD itp.): maks. 3 urządzenia

- Urządzenia podobne do tunera: maks. 4 urządzenia
- Zestaw audio (odbiornik/słuchawki): maks. 1 urządzenie (używane przez ten zestaw)

**Wszystkie wskaźniki na głośniku Bar Speaker migają, dźwięk jest wyciszony, a przyciski na pilocie zdalnego sterowania lub na głośniku Bar Speaker, inne niż  (zasilanie), nie działają.**



- Aktywna jest funkcja ochrony. Naciśnij  (zasilanie), aby wyłączyć zestaw, następnie odłącz przewód zasilający i sprawdź następujące elementy.
- Upewnij się, że otwory wentylacyjne głośnika Bar Speaker nie są zakryte i włącz zestaw po chwili.
  - Jeżeli zestaw korzysta z połączenia USB, odłącz urządzenie USB i włącz zestaw. Jeśli zestaw działa prawidłowo, natężenie prądu podłączonego urządzenia USB przekracza maksymalną wartość prądu wyjściowego zestawu, czyli 500 mA, lub urządzenie USB może być wadliwe.

**Czujniki w telewizorze nie działają prawidłowo.**

- Głośnik Bar Speaker może zasłaniać jakieś czujniki (na przykład czujnik światła) i odbiornik pilota zdalnego sterowania w telewizorze lub nadajnik okularów 3D (transmisja podczerwieni) telewizora 3D, który obsługuje zestaw okularów 3D na podczerwień lub komunikację bezprzewodową. Odsuń głośnik Bar Speaker od telewizora na odległość, która umożliwi prawidłowe działanie tych części. Położenie czujników i odbiornika pilota zdalnego sterowania zostało podane w

instrukcji obsługi dostarczonej z telewizorem.

**Zestaw nie działa prawidłowo.**

- Zestaw może działać w trybie demo. Aby anulować tryb demo, zresetuj zestaw. Naciśnij przycisk  (zasilanie), + oraz  na głośniku Bar Speaker i przytrzymaj przez ponad 5 sekund (strona 32).

**Podczas zmiany wejścia TV z wejścia USB wskutek naciśnięcia INPUT pojawi się komunikat.**

\* Please select the desired TV channels with the TV's remote control.



- \* Ekran ten jest przykładem dla języka angielskiego.

- Wybierz program telewizyjny, używając pilota zdalnego sterowania telewizora.

---

## Resetowanie zestawu

Jeśli zestaw nadal nie działa prawidłowo, zresetuj go w następujący sposób:

- 1** Naciśnij przycisk , + oraz  na głośniku Bar Speaker i przytrzymaj przez ponad 5 sekund.

Wszystkie wskaźniki na głośniku Bar Speaker zamigają 3 razy, a ustawienia powrócą do stanu początkowego.

- 2** Odłącz przewód zasilający.
- 3** Podłącz przewód zasilający, a następnie naciśnij , aby włączyć zestaw.

### Wskazówka

Ustawienia fabryczne są podkreślone na każdym opisie funkcji.

## Informacje dodatkowe

### Dane techniczne

#### Sekcja wzmacniacza

##### MOC WYJŚCIOWA (znamionowa)

Przedni niskotonowy L + Przedni niskotonowy P: 22 W + 22 W (przy 8  $\Omega$ , 1 kHz, 1% THD)

Przedni wysokotonowy L + Przedni wysokotonowy P: 22 W + 22 W (przy 8  $\Omega$ , 10 kHz, 1% THD)

##### MOC WYJŚCIOWA (znamionowa)

Bloki przednie niskotonowe L/P: 30 W (na kanał przy 8  $\Omega$ , 1 kHz)

Bloki przednie wysokotonowe L/P: 30 W (na kanał przy 8  $\Omega$ , 10 kHz)

#### Wejścia audio

TV IN (OPTICAL)

USB

HDMI OUT (TV (ARC))

#### Wyjście ekranowe telewizora (ekran USB)

HDMI OUT (TV (ARC))

#### Sekcja USB

Port  (USB):

Typ A (do podłączania pamięci USB)

#### Sekcja BLUETOOTH

System komunikacji

Specyfikacja BLUETOOTH, wersja 4.2

Wyjście

BLUETOOTH Specyfikacja, klasa zasilania 1

Maksymalny zakres komunikacji

Na linii widzenia ok. 10 m<sup>1)</sup>

Pasma częstotliwości

Pasma 2,4 GHz (2,4000 GHz–2,4835 GHz)

Maksymalna moc zasilania

< 10,0 dBm

Metoda modulacji

FHSS (Freq Hopping Spread Spectrum)

Zgodne profile BLUETOOTH<sup>2)</sup>

A2DP (Advanced Audio Distribution Profile)

AVRCP (Audio Video Remote Control Profile)

Obsługiwany kodek<sup>3)</sup>  
SBC<sup>4)</sup>

Zasięg transmisji (A2DP)

20 Hz–20 000 Hz (częstotliwość próbkowania 32 kHz, 44,1 kHz, 48 kHz)

- 1) Rzeczywisty zasięg zależy od takich czynników, jak przeszkody między urządzeniami, pola magnetyczne wokół kuchenki mikrofalowej, elektryczność statyczna, telefon bezprzewodowy, czułość odbioru, system operacyjny, oprogramowanie itp.
- 2) Profile standardu BLUETOOTH wskazują cel komunikacji BLUETOOTH między urządzeniami.
- 3) Kodek: kompresja sygnału audio i format konwersji
- 4) Skrót oznaczający kodek podpasma (ang. Subband Codec)

#### Blok głośników: Przedni głośnik L/ Przedni głośnik P

Zestaw głośnikowy

2-drożny zestaw głośników, Bass reflex

Głośnik

niskotonowy: 48 mm × 90 mm typu stożkowego  
wysokotonowy: 25 mm  
zrównoważony kopułkowy

#### Ogólne

Wymagane zasilanie

220 V–240 V AC, 50 Hz/60 Hz

Pobór mocy

Włączony: 30 W

Tryb czuwania: 0,5 W lub mniej (tryb oszczędzania energii)  
(Gdy funkcja Sterowanie przez HDMI i tryb czuwania BLUETOOTH są wyłączone)

Tryb czuwania: 2 W lub mniej  
(Gdy funkcja Sterowanie przez HDMI i/ lub tryb czuwania BLUETOOTH są włączone)

Wymiary\* (około) (szer./wys./głęb.)

900 mm × 64 mm × 90 mm

\* W tym części wystające

Waga (ok.)  
2,4 kg

Konstrukcja oraz dane techniczne mogą ulec zmianie bez powiadomienia.

## Typy plików, które można odtwarzać (Wejście USB)

Kodek	Rozszerzenie
MP3 (MPEG-1 Audio Layer III)	.mp3
WMA9 Standard	.wma
LPCM (2 kanały)	.wav

### Uwagi

- Niektóre pliki mogą nie odtwarzać się lub odtwarzać się bez dźwięku w zależności od formatu, kodowania lub warunków nagrywania.
- Mogą wystąpić problemy z odtwarzaniem plików edytowanych na komputerze.
- Zestaw nie odtwarza plików kodowanych, takich jak DRM i Lossless.
- Zestaw rozpoznaje następującą liczbę plików lub folderów na urządzeniach USB:
  - do 200 folderów (w tym pusty folder i folder główny)
  - do 150 utworów w jednym folderze
  - do folderów w 8. warstwie (w tym folder główny)
- Niektóre urządzenia USB mogą nie działać z tym zestawem.
- Zestaw rozpoznaje urządzenia Mass Storage Class (MSC).

## Obsługiwane formaty dźwięku (HDMI OUT (TV (ARC)) lub TV IN (OPTICAL))

Poniżej wymieniono formaty dźwięku obsługiwane przez zestaw.

- Dolby Digital
- Liniowy PCM 2 kanały

## Korzystanie z komunikacji BLUETOOTH

- Urządzenia BLUETOOTH powinny być używane w odległości około 10 metrów od siebie (bez przeszkód). Efektywny zasięg komunikacji może ulec zmniejszeniu w następujących warunkach:
  - Jeśli między urządzeniami z połączeniem BLUETOOTH znajduje się osoba, metalowy przedmiot, ściana lub inna przeszkoda.
  - W lokalizacjach z zainstalowaną siecią bezprzewodową siecią LAN.
  - W pobliżu wykorzystywanych kuchenek mikrofalowych.
  - W lokalizacjach, w których występują inne fale elektromagnetyczne.
- Urządzenia BLUETOOTH i bezprzewodowa sieć LAN (IEEE 802.11 b/g/n) wykorzystują to samo pasmo częstotliwości (2,4 GHz). W przypadku używania urządzenia BLUETOOTH w pobliżu urządzenia z funkcją sieci bezprzewodowej LAN mogą wystąpić zakłócenia elektromagnetyczne. Może to spowodować mniejsze szybkości przesyłania danych, szumy lub niemożność połączenia. Jeśli to nastąpi, należy spróbować zastosować następujące środki zaradcze:
  - Zestawu należy używać w odległości co najmniej 10 metrów od urządzenia bezprzewodowej sieci LAN.
  - Należy wyłączyć zasilanie urządzeń bezprzewodowej sieci LAN, jeśli urządzenie BLUETOOTH jest używane w promieniu 10 metrów.
  - Zestaw należy instalować jak najbliżej urządzenia BLUETOOTH.
- Transmisja fal radiowych pochodząca z tego zestawu może zakłócić pracę niektórych urządzeń medycznych. Ponieważ zakłócenia mogą prowadzić

do nieprawidłowego działania, zawsze należy wyłączać zasilanie zestawu i urządzenie BLUETOOTH w następujących miejscach:

- Szpitale, pociągi, samoloty, stacje benzynowe lub inne miejsca, w których mogą występować gazy łatwopalne.
- W pobliżu drzwi automatycznych lub alarmów przeciwpożarowych.
- Zestaw obsługuje funkcje zabezpieczeń zgodne ze specyfikacją BLUETOOTH w celu zapewnienia bezpieczeństwa podczas komunikacji z wykorzystaniem technologii BLUETOOTH. Zabezpieczenia te mogą być jednak niewystarczające w niektórych warunkach otoczenia i w zależności od innych czynników, dlatego podczas komunikowania się przy użyciu technologii BLUETOOTH należy zawsze zachować ostrożność.
- Firma Sony nie ponosi żadnej odpowiedzialności za szkody lub innego rodzaju straty powstałe w wyniku wycieku informacji podczas komunikacji za pomocą technologii BLUETOOTH.
- Nie można zagwarantować komunikacji BLUETOOTH ze wszystkimi urządzeniami BLUETOOTH, które mają ten sam profil co zestaw.
- Urządzenia BLUETOOTH połączone z zestawem muszą spełniać specyfikację BLUETOOTH określoną przez firmę Bluetooth SIG, Inc. oraz posiadać certyfikat zgodności. Jednak nawet gdy urządzenie spełnia specyfikację BLUETOOTH, mogą wystąpić przypadki, gdy właściwości lub specyfikacje urządzenia BLUETOOTH uniemożliwią połączenie lub mogą oferować inne metody sterowania, wyświetlania lub obsługi.
- W zależności od urządzenia BLUETOOTH połączonego z zestawem, warunków komunikacji lub otoczenia może występować szum lub dźwięk może zanikać.

W razie jakichkolwiek pytań lub problemów dotyczących zestawu należy skontaktować się z lokalnym przedstawicielem firmy Sony.

# Środki ostrożności

## Bezpieczeństwo

- Jeśli do zestawu dostanie się jakikolwiek przedmiot lub płyn, należy odłączyć przewód zasilania i przed dalszym użytkowaniem zestawu zlecić jego sprawdzenie wykwalifikowanej osobie.
- Nie wolno wspinać się na głośnik Bar Speaker ani na subwoofer, ponieważ grozi to upadkiem i obrażeniami ciała lub uszkodzeniem zestawu.

## Źródła zasilania

- Przed uruchomieniem zestawu należy sprawdzić, czy napięcie robocze odpowiada napięciu w sieci lokalnej. Wielkość napięcia roboczego jest określona na tabliczce znamionowej znajdującej się na spodzie głośnika Bar Speaker.
- Jeśli zestaw nie będzie używany przez dłuższy czas, należy upewnić się, że został odłączony od gniazda ściennego. Odłączając przewód zasilania, należy chwytać za wtyczkę; nie wolno ciągnąć za przewód.
- Ze względów bezpieczeństwa jeden bolec wtyczki jest szerszy od drugiego. Wtyczka może więc zostać podłączona do gniazda ściennego tylko w jeden sposób. Jeśli nie możesz do końca wprowadzić wtyczki do gniazda ściennego, skontaktuj się z dystrybutorem.
- Przewód zasilania należy wymieniać wyłącznie w specjalistycznych punktach serwisowych.

## Nagrzewanie się urządzenia

Nagrzewanie się zestawu podczas pracy nie oznacza usterki.

Jeśli zestaw jest ciągle używany przy wysokim poziomie głośności, temperatura zestawu z tyłu i z dołu obudowy znacznie rośnie. Aby uniknąć oparzenia, nie należy dotykać zestawu.

## Lokalizacja urządzenia

- Zestaw należy umieścić w miejscu o odpowiedniej wentylacji, aby zapobiec gromadzeniu się ciepła i wydłużyć okres użytkowania zestawu.
- Nie należy instalować zestawu w pobliżu źródeł ciepła ani w miejscu narażonym na bezpośrednie działanie promieni słonecznych, nadmierny kurz lub wstrząsy mechaniczne.
- Nie należy umieszczać niczego na głośniku Bar Speaker.
- Jeśli zestaw jest używany w połączeniu z telewizorem, magnetowidem lub magnetofonem, mogą wystąpić zakłócenia, a jakość obrazu może ulec pogorszeniu. W takim przypadku należy odsunąć zestaw od telewizora, magnetowidu lub magnetofonu.
- Należy zachować ostrożność, stawiając zestaw na powierzchniach o specjalnym wykończeniu (woskiem, olejem, politurą itp.), ponieważ mogą ulec poplamieniu lub odbarwieniu.
- Należy zachować ostrożność, aby nie zranić się o narożniki głośnika Bar Speaker.

## Obsługa

Przed podłączeniem innego sprzętu należy wyłączyć zestaw i odłączyć przewód zasilania.

## W razie wystąpienia nieregularności kolorów na ekranie pobliskiego telewizora

W przypadku niektórych typów telewizorów mogą wystąpić nieregularności kolorów.

- W razie wystąpienia nieregularności kolorów...  
Wyłącz telewizor, a następnie włącz go ponownie po upływie 15–30 minut.
- Jeśli nieregularność kolorów jest ciągle widoczna...  
Odsuń zestaw od telewizora.

## Czyszczenie

Zestaw należy czyścić miękką, suchą ścierką. Nie należy używać szorstkich

ściereczek, proszku czyszczącego ani rozpuszczalników, takich jak alkohol lub benzyna.

W razie jakichkolwiek pytań lub problemów dotyczących zestawu należy skontaktować się z lokalnym przedstawicielem firmy Sony.

## Prawa autorskie i znaki towarowe

Ten zestaw wykorzystuje Dolby\* Digital.

\* Wyprodukowano na licencji firmy Dolby Laboratories.

Dolby, Dolby Audio oraz symbol podwójnego D są znakami towarowymi firmy Dolby Laboratories.

Zestaw wyposażono w technologię High-Definition Multimedia Interface (HDMI™). Terminy HDMI, HDMI High Definition Multimedia Interface oraz logo HDMI są znakami towarowymi lub zarejestrowanymi znakami towarowymi HDMI Licensing Administrator, Inc. w Stanach Zjednoczonych i innych krajach.

Nazwa i logo BLUETOOTH® są zastrzeżonymi znakami towarowymi firmy Bluetooth SIG, Inc., a jakiegokolwiek ich wykorzystanie przez firmę Sony podlega licencji. Pozostałe znaki towarowe i nazwy handlowe należą do przedsiębiorstw, które je zarejestrowały.

Logo „BRAVIA” jest znakiem towarowym firmy Sony Corporation.

Technologia i patenty kodowania dźwięku MPEG Layer-3 na licencji Fraunhofer IIS i Thomson.

Windows Media jest zastrzeżonym znakiem towarowym lub znakiem towarowym firmy Microsoft Corporation w Stanach Zjednoczonych i/lub innych krajach.

Produkt jest chroniony określonymi prawami własności intelektualnej firmy Microsoft Corporation. Zabrania się użytkowania lub dystrybucji takiej technologii oddzielnie od produktu bez licencji firmy Microsoft lub autoryzowanego podmiotu zależnego firmy Microsoft.

Wszystkie inne znaki towarowe należą do odpowiednich właścicieli.



## ATTENZIONE

Non installare l'apparecchio in uno spazio limitato, ad esempio una libreria o un armadio.

Per ridurre il rischio di incendi, non coprire la presa di ventilazione dell'apparecchio con giornali, tovaglie, tende e così via.

Non esporre l'apparecchio a sorgenti a fiamma libera (ad esempio candele accese).

Per ridurre il rischio di incendi o di scosse elettriche, non esporre l'apparecchio a gocciolamenti o spruzzi né collocarvi sopra oggetti pieni di liquidi, ad esempio vasi.

L'unità non è scollegata dall'alimentazione fino a quando è collegata alla presa CA, anche se l'unità stessa è stata spenta.

Dato che la spina di alimentazione viene utilizzata per scollegare l'unità dalla presa a muro, collegare l'unità ad una presa CA facilmente accessibile. Se si dovesse riscontrare un'anomalia nell'unità, scollegare immediatamente la spina di alimentazione dalla presa CA.

### ATTENZIONE

Rischio di esplosione se si sostituisce la batteria con una di tipo non corretto.

Non esporre le batterie o l'apparecchio con all'interno le batterie a calore eccessivo, ad esempio alla luce del sole o al fuoco.

Solo per ambienti interni.

### Cavi consigliati

Per i collegamenti a computer host e/o periferiche è necessario utilizzare cavi

schermati e con messa a terra in maniera corretta.

### Per il diffusore soundbar

La targhetta si trova sul lato inferiore del diffusore soundbar.

### Per i clienti in Europa

#### **Aviso per i clienti: le informazioni seguenti sono applicabili solo agli apparecchi in vendita nei paesi che applicano le direttive UE.**

Questo prodotto è stato fabbricato da o per conto di Sony Corporation. Importatore UE: Sony Europe B.V. Richieste all'importatore UE o relative alla conformità di prodotto in Europa devono essere indirizzate al rappresentante autorizzato del costruttore, Sony Belgium, bijkantoor van Sony Europe B.V., Da Vincilaan 7-D1, 1930 Zaventem, in Belgio.



Con la presente, Sony Corporation dichiara che questo apparecchio è conforme alla Direttiva 2014/53/UE. Il testo completo della dichiarazione di conformità UE è disponibile al seguente indirizzo Internet: <http://www.compliance.sony.de/>

Il presente apparecchio è stato testato e giudicato conforme ai limiti imposti dalla normativa EMC utilizzando un cavo di collegamento di lunghezza inferiore a 3 metri.



**Smaltimento delle batterie (pile e accumulatori) esauste e delle apparecchiature elettriche ed elettroniche a fine**

**vita (applicabile in tutti i Paesi dell'Unione Europea e negli altri Paesi con sistema di raccolta differenziata)**

Questo simbolo sul prodotto, batteria o imballo indica che il prodotto non deve essere considerato come un normale rifiuto domestico. Su talune batterie questo simbolo può essere utilizzato in combinazione con un simbolo chimico. Il simbolo chimico del piombo (Pb) è aggiunto se la batteria contiene più dello 0,004% di piombo. Assicurandovi che questi prodotti e le batterie siano smaltiti correttamente, contribuirete a prevenire potenziali conseguenze negative per l'ambiente e per la salute che potrebbero essere causate dal trattamento inappropriato dei medesimi prodotti o batterie. Il riciclo dei materiali aiuterà a preservare le risorse naturali. Nel caso di prodotti che per ragioni di sicurezza, prestazioni o integrità dei dati richiedano una connessione permanente con una batteria in essi incorporata, la stessa dovrà essere sostituita esclusivamente da personale qualificato. Per assicurarsi che la batteria sia trattata correttamente, si prega di consegnare i prodotti a fine vita in un centro di raccolta idoneo per il riciclo di apparecchiature elettriche ed elettroniche. Per tutte le altre batterie, si prega di consultare la sezione relativa alla rimozione sicura della batteria dal prodotto. Si prega di consegnare le batterie in un centro di raccolta idoneo per il riciclo delle batterie esauste. Per informazioni più dettagliate sul riciclo di

questi prodotti o batterie, si prega di contattare il vostro Comune, il servizio di smaltimento rifiuti ovvero il punto vendita presso il quale è stato acquistato il prodotto o la batteria. In caso di smaltimento abusivo di batterie o di apparecchiature elettriche ed elettroniche potrebbero essere applicate le sanzioni previste dalla normativa vigente (valido solo per l'Italia).

---

## Indice

Impostazione di base	→ Guida di avvio (documento separato)
Informazioni su queste Istruzioni per l'uso	4
Contenuto della confezione	5
Cosa è possibile fare con il sistema	6
Guida ai componenti e ai comandi	7
<b>Preparazione all'utilizzo del sistema</b>	
Montaggio del diffusore soundbar a parete	13
Quando il telecomando del televisore non funziona	15
<b>Ascolto dell'audio</b>	
Ascolto di un televisore e di altri dispositivi	16
Ascolto di musica su un dispositivo USB	17
<b>Scelta dell'effetto audio</b>	
Regolazione dell'audio	19
<b>Ascolto di musica/audio tramite la funzione BLUETOOTH®</b>	
Ascolto di musica da un dispositivo mobile	21
Accensione del sistema utilizzando il dispositivo BLUETOOTH	23
Spegnimento della funzione BLUETOOTH	23
<b>Uso delle diverse funzioni</b>	
Uso della funzione Controllo per HDMI	24

Risparmio sul consumo di energia	26
----------------------------------	----

## Risoluzione dei problemi

Risoluzione dei problemi	27
Ripristinare il sistema	32

## Informazioni supplementari

Caratteristiche tecniche	33
Tipi di file riproducibili (ingresso USB)	34
Formati audio di ingresso supportati (HDMI OUT (TV (ARC)) o TV IN (OPTICAL))	35
Informazioni sulla comunicazione BLUETOOTH	35
Precauzioni	37

---

## Informazioni su queste Istruzioni per l'uso

- Le istruzioni in queste Istruzioni per l'uso descrivono i comandi sul telecomando.
- Alcune illustrazioni sono presentate solo come schemi di massima e possono essere diverse rispetto ai prodotti effettivi.
- Le impostazioni predefinite sono sottolineate su ciascuna descrizione di funzionalità.

## Contenuto della confezione

- Diffusore soundbar (1)

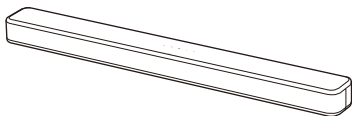

- Telecomando (1)

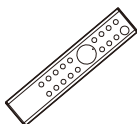

- Batteria R03 (formato AAA) (2)



- Cavo digitale ottico (1)

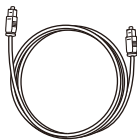

- Cavo di alimentazione CA (1)



- SCHEMA DI MONTAGGIO A PARETE (1)



- Guida di avvio



- Istruzioni per l'uso



## Cosa è possibile fare con il sistema

**"Ascolto di un televisore e di altri dispositivi"**  
(pagina 16)



Lettoce Blu-ray Disc™,  
decoder via cavo, decoder  
satellitare, ecc.



**Collegamento del televisore**  
(consultare la "Guida di avvio"  
(documento separato))

**"Uso della funzione Controllo per  
HDMI"** (pagina 24)

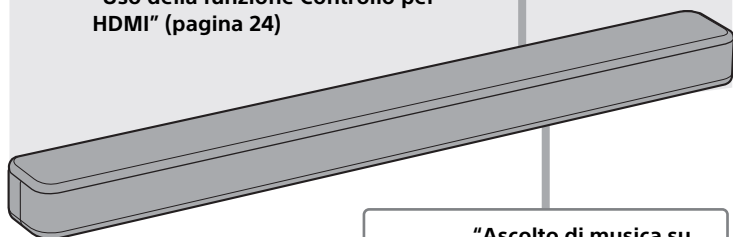

**"Ascolto di musica su  
un dispositivo USB"**  
(pagina 17)

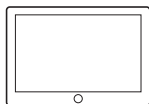
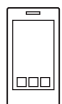

**"Ascolto di musica da un  
dispositivo mobile"** (pagina 21)

# Guida ai componenti e ai comandi

I dettagli sono omessi dalle illustrazioni.

## Diffusore soundbar

### Parte anteriore

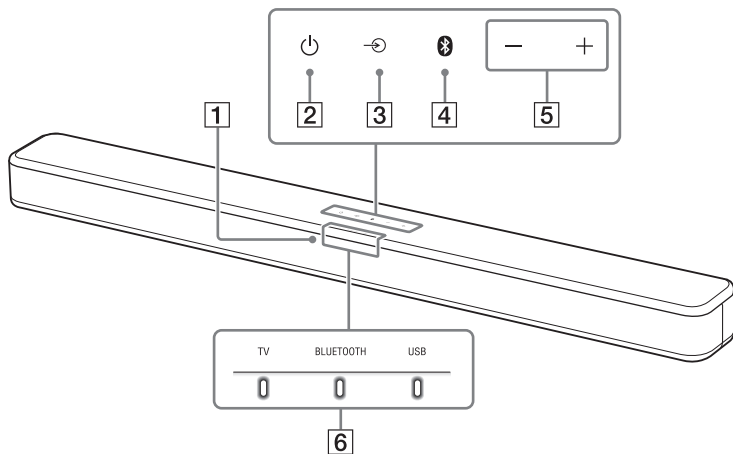

#### **1** Sensore del telecomando

Puntare il telecomando verso il sensore del telecomando per agire sul sistema.

#### **2** Tasto (accensione)

Consente di accendere il sistema o di portarlo nella modalità di standby.

#### **3** Tasto (selezione ingresso) (pagina 16)

#### **4** Tasto BLUETOOTH (pagina 21)



#### **5** Tasti +/- (volume)

#### **6** Indicatori









Per i dettagli, consultare la sezione "Informazioni sugli indicatori del diffusore soundbar" (pagina 8).

## Informazioni sugli indicatori del diffusore soundbar













L'illuminazione e il lampeggiamento degli indicatori sul diffusore soundbar indicano il dispositivo di ingresso o lo stato del dispositivo di ingresso.

Indicatori	Stato
TV 	<ul style="list-style-type: none"><li>È illuminato: è selezionato l'ingresso TV.</li></ul>
BLUETOOTH 	<ul style="list-style-type: none"><li>È illuminato in blu: la connessione BLUETOOTH è stata stabilita (è selezionato l'ingresso BLUETOOTH).</li><li>Lampeggia rapidamente in blu: durante l'attesa della connessione con un dispositivo.</li><li>Lampeggia in blu: durante l'esecuzione della riconnessione o del pairing.</li></ul>
USB 	<ul style="list-style-type: none"><li>È illuminato: è selezionato l'ingresso USB.</li><li>Lampeggia due volte: è stata cambiata la modalità di riproduzione.</li><li>Lampeggia prima tre volte, poi lampeggia lentamente e ripetutamente: durante la connessione con un dispositivo non supportato.</li><li>Lampeggia ripetutamente: durante la lettura dei dati del dispositivo USB collegato.</li></ul>

Gli indicatori lampeggiano quando si attiva/disattiva l'impostazione della funzione o si utilizza il telecomando.

Indicatori	Stato
TV 	<ul style="list-style-type: none"><li>Lampeggia due volte: una delle seguenti funzioni è attivata.<ul style="list-style-type: none"><li>Modalità Night (pagina 19)</li><li>Modalità Voice (pagina 19)</li></ul></li><li>Lampeggia una volta: il canale audio è impostato su Principale (pagina 20), è selezionata la modalità audio (pagina 19), o una delle seguenti funzioni è disattivata.<ul style="list-style-type: none"><li>Modalità Night (pagina 19)</li><li>Modalità Voice (pagina 19)</li></ul></li></ul>
USB 	<ul style="list-style-type: none"><li>Lampeggia due volte: una delle seguenti funzioni è attivata.<ul style="list-style-type: none"><li>Dolby DRC (pagina 20)</li><li>Controllo per HDMI (pagina 24)</li><li>Standby BLUETOOTH (pagina 23)</li><li>Funzione BLUETOOTH (pagina 23)</li><li>Auto standby (pagina 26)</li><li>IR-Repeater (pagina 15)</li></ul></li><li>Lampeggia una volta: il canale audio è impostato su Secondario (pagina 20) o una delle seguenti funzioni è disattivata.<ul style="list-style-type: none"><li>Dolby DRC (pagina 20)</li><li>Controllo per HDMI (pagina 24)</li><li>Standby BLUETOOTH (pagina 23)</li><li>Funzione BLUETOOTH (pagina 23)</li><li>Auto standby (pagina 26)</li><li>IR-Repeater (pagina 15)</li></ul></li></ul>
TV    BLUETOOTH    USB   	<ul style="list-style-type: none"><li>Lampeggiano una volta: il canale audio è impostato su Principale/Secondario (pagina 20).</li></ul>
TV    BLUETOOTH    USB   	<ul style="list-style-type: none"><li>Lampeggiano rapidamente: è attivata la funzionalità di protezione (pagina 30).</li><li>Lampeggiano lentamente: il sistema entra in modalità standby con la funzione di auto standby (pagina 26).</li></ul>

Gli indicatori lampeggiano durante la regolazione del livello di volume.

Indicatori			Stato
TV	BLUETOOTH	USB	• Lampeggia una volta: il livello di volume è basso.
			
TV	BLUETOOTH	USB	• Lampeggiano una volta: il livello di volume è medio.
			
TV	BLUETOOTH	USB	• Lampeggiano una volta: il livello di volume è alto.
			
TV	BLUETOOTH	USB	• Lampeggiano ripetutamente: l'audio è escluso. • Lampeggiano due volte: il livello di volume è impostato su massimo/minimo.
			

### Suggerimento

È possibile disattivare gli indicatori premendo INDICATOR.

Anche se gli indicatori sono stati disattivati premendo INDICATOR, se si utilizza il sistema, gli indicatori relativi all'operazione si illuminano o lampeggiano.

## Parte posteriore

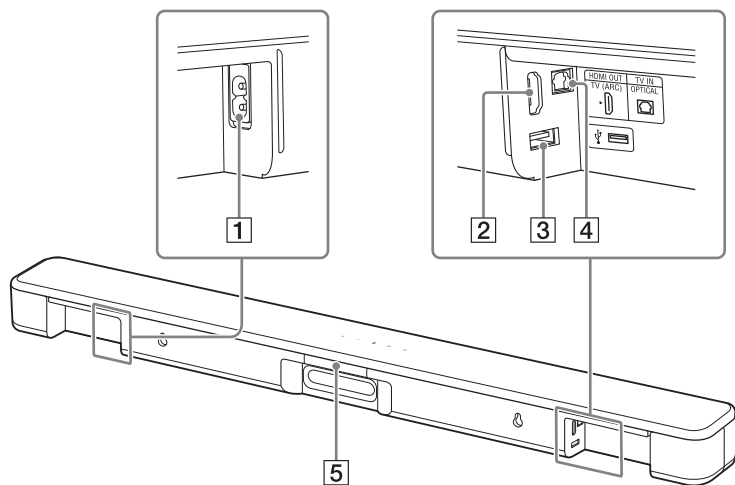

### **1** Terminale AC IN

### **2** Presa HDMI OUT (TV (ARC))

Permette di collegare un televisore dotato di una presa d'ingresso HDMI con un cavo HDMI.

Il sistema è compatibile con Audio Return Channel (ARC). ARC è la funzione che invia l'audio del televisore a un dispositivo AV come ad esempio il sistema dalla presa HDMI del televisore.

### **3** Porta USB (pagina 17)

### **4** Presa TV IN (OPTICAL)

### **5** IR-Repeater (pagina 15)

Trasmette il segnale remoto del telecomando del televisore al televisore.

## Telecomando

Alcuni pulsanti funzionano in modo diverso a seconda della durata della pressione sul pulsante. Le icone riportate di seguito indicano per quanto tempo premere il pulsante.

- : premere il pulsante.
- (con linea): premere e tenere premuto il pulsante per 5 secondi.

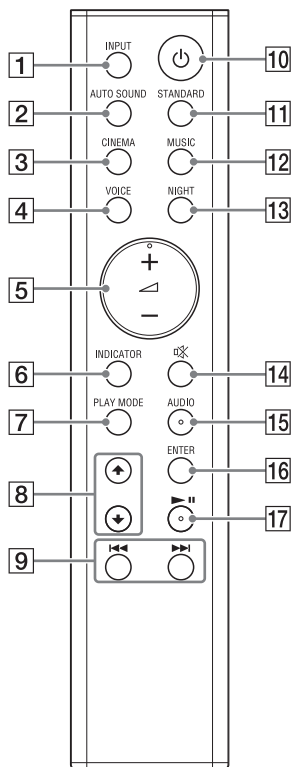

### 1 INPUT (pagina 16)

Seleziona la sorgente di riproduzione. Quando si preme INPUT una volta, l'indicatore dell'ingresso corrente lampeggia. Premere di nuovo INPUT per selezionare il dispositivo che si desidera.

Ogni volta che si preme INPUT, l'ingresso cambia ciclicamente come indicato di seguito.

Ingresso TV → ingresso  
BLUETOOTH → ingresso USB

### 2 AUTO SOUND (pagina 19)

Seleziona AUTO SOUND per l'effetto audio.

### 3 CINEMA

●: seleziona CINEMA per l'effetto audio. (pagina 19)

● (con linea): attiva/disattiva la funzione auto standby. (pagina 26)

### 4 VOICE

●: attiva/disattiva la modalità Voice. (pagina 19)

● (con linea): attiva/disattiva la funzione Controllo per HDMI. (pagina 24)

### 5 ▲ (volume) +\*/-

Consente di regolare il volume.

### 6 INDICATOR (pagina 8)

Attiva/disattiva gli indicatori del diffusore soundbar.

### 7 PLAY MODE (pagina 17)

Seleziona la modalità di riproduzione per la riproduzione USB.

### 8 ▲/▼ (pagina 17)

Seleziona il contenuto sullo schermo del televisore per la riproduzione USB.

**9**  (precedente/  
successivo) (pagina 17, 21)

Premendo brevemente il pulsante si passa all'inizio del file precedente o successivo.

Premendo e tenendo premuto il pulsante si effettua una ricerca in avanti o indietro (riavvolgimento/avanzamento rapido).

**10**  (accensione)

Consente di accendere il sistema o di portarlo nella modalità di standby.

**11** **STANDARD**

 : seleziona STANDARD per l'effetto audio. (pagina 19)

 : attiva/disattiva la funzione IR-Repeater. (pagina 15)

**12** **MUSIC (pagina 19)**

Seleziona MUSIC per l'effetto audio.

**13** **NIGHT**

 : attiva/disattiva la modalità Night. (pagina 19)

 : attiva/disattiva la modalità standby BLUETOOTH. (pagina 23)

**14**  (esclusione dell'audio)

Disattiva temporaneamente l'audio o riattiva l'audio.

**15** **AUDIO\***

 : seleziona il canale audio per la trasmissione multiplex Dolby Digital. (pagina 20)



 : attiva/disattiva la funzione Dolby DRC. (pagina 20)

**16** **ENTER (pagina 17)**

Riproduce il contenuto selezionato con  per la riproduzione USB.

**17**  (riproduzione/pausa)\*  
(pagina 17, 21)

Consente di sospendere o riprendere la riproduzione.

\* I tasti AUDIO,  + e  presentano un puntino in rilievo. Utilizzarlo come guida durante le operazioni.

## Preparazione all'utilizzo del sistema

# Montaggio del diffusore soundbar a parete

È possibile montare il diffusore soundbar a parete.

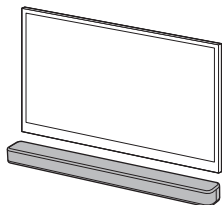

### Note

- Preparare alcune viti (non in dotazione) adatte al materiale e alla robustezza della parete. Le pareti in cartongesso sono particolarmente fragili, pertanto in tal caso occorre fissare saldamente le viti a una trave. Montare i diffusori orizzontalmente, fissandoli con le viti ai montanti di una sezione piatta e continua della parete.
- Far eseguire il montaggio a un rivenditore Sony o a un installatore autorizzato e prestare particolare attenzione alla sicurezza durante il montaggio.
- Sony non potrà essere ritenuta responsabile per incidenti o danni causati da un montaggio inadeguato, da una resistenza insufficiente della parete, da un uso improprio delle viti, da calamità naturali e così via.

- 1 Preparare due viti (non in dotazione) adatte ai fori sulla staffa di montaggio a parete sul retro del diffusore soundbar.**

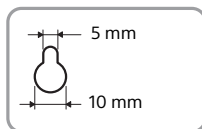
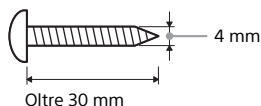

Foro sul retro del diffusore soundbar

- 2 Attaccare lo SCHEMA DI MONTAGGIO A PARETE (in dotazione) su una parete.**

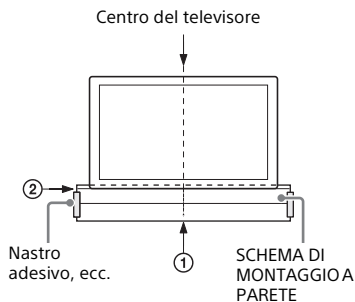

- 1 Allineare la LINEA CENTRALE TV (①) dello SCHEMA DI MONTAGGIO A PARETE con la linea centrale del televisore.**
- 2 Allineare la LINEA INFERIORE TV (②) dello SCHEMA DI MONTAGGIO A PARETE con la parte inferiore del televisore, quindi fissare lo SCHEMA DI MONTAGGIO A PARETE su una parete utilizzando un normale nastro adesivo, ecc.**

- 3** Fissare le viti in corrispondenza dei contrassegni sulla **LINEA DELLE VITI (3)** dello **SCHEMA DI MONTAGGIO A PARETE** come indicato nell'illustrazione sottostante.

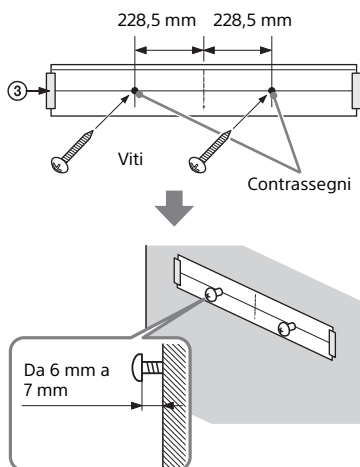

- 4** Rimuovere lo **SCHEMA DI MONTAGGIO A PARETE**.

- 5** Appendere il diffusore soundbar sulle viti.

Allineare i fori della parte posteriore del diffusore soundbar con le viti, quindi appendere il diffusore soundbar sulle due viti.

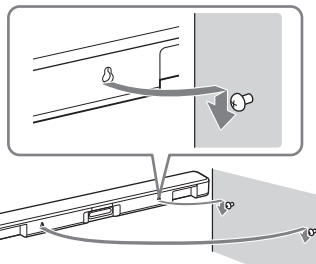

**Nota**

Quando si fissa lo **SCHEMA DI MONTAGGIO A PARETE**, lasciarlo accuratamente.

---

## Quando il telecomando del televisore non funziona

Se il diffusore soundbar ostacola il sensore del telecomando del televisore, è possibile che il telecomando del televisore non funzioni. In questo caso è possibile abilitare la funzione IR-Repeater del sistema.

È possibile comandare il televisore con il telecomando dello stesso inviando il segnale remoto dalla parte posteriore del diffusore soundbar.

**Premere e tenere premuto STANDARD per 5 secondi per attivare o disattivare la funzione.**

---

### **IR-Repeater attivo**

L'indicatore USB lampeggia due volte.

---

### **IR-Repeater disattivo**

L'indicatore USB lampeggia una volta.

---

### **Note**

- Verificare che il telecomando del televisore non sia in grado di comandare il televisore, quindi attivare la funzione IR-Repeater. Se si attiva questa funzione quando il telecomando è in grado di comandare il televisore, potrebbe non essere possibile ottenere un funzionamento corretto a causa delle interferenze tra il comando diretto del telecomando e il comando inviato dal diffusore soundbar.
- Su alcuni televisori questa funzione potrebbe non essere utilizzabile correttamente. In questo caso, allontanare leggermente il diffusore soundbar dal televisore.

# Ascolto di un televisore e di altri dispositivi

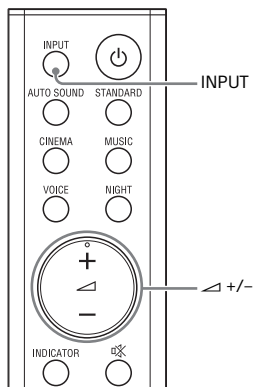

## 1 Premere INPUT ripetutamente.

Quando si preme INPUT una volta, l'indicatore dell'ingresso corrente lampeggia.

Premere di nuovo INPUT per selezionare il dispositivo che si desidera.

L'indicatore del dispositivo selezionato si illumina.

Ogni volta che si preme INPUT, l'ingresso cambia ciclicamente come indicato di seguito.

Ingresso TV → ingresso

BLUETOOTH → ingresso USB

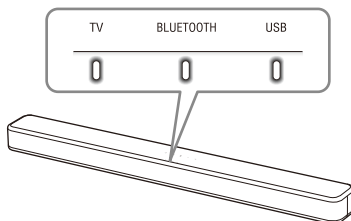

### Ingresso TV

- Televisore che è collegato alla presa TV IN (OPTICAL)
- Televisore compatibile con la funzione Audio Return Channel (ARC) che è collegato alla presa HDMI OUT (TV (ARC))

Quando si collega il televisore sia alla presa HDMI OUT (TV (ARC)) che alla presa TV IN (OPTICAL), l'ingresso della presa HDMI OUT (TV (ARC)) ha priorità.

### Ingresso BLUETOOTH

Dispositivo BLUETOOTH che supporta A2DP

Per i dettagli, consultare la sezione "Ascolto di musica/audio tramite la funzione BLUETOOTH®" (pagina 21).

### Ingresso USB

Dispositivo USB che è collegato alla porta USB

Per i dettagli, consultare la sezione "Ascolto di musica su un dispositivo USB" (pagina 17).

## 2 Regolare il volume premendo +/- sul telecomando.

### Suggerimento

È possibile selezionare l'ingresso premendo  sul diffusore soundbar.

# Ascolto di musica su un dispositivo USB

È possibile riprodurre file musicali archiviati su un dispositivo USB collegato.

Per informazioni sui tipi di file riproducibili, consultare la sezione "Tipi di file riproducibili (ingresso USB)" (pagina 34).

## Note

- Per visualizzare l'elenco dei contenuti USB sullo schermo del televisore, accertarsi di collegare il sistema al televisore utilizzando un cavo HDMI.
- Cambiare l'ingresso del televisore all'ingresso a cui è collegato il diffusore soundbar.

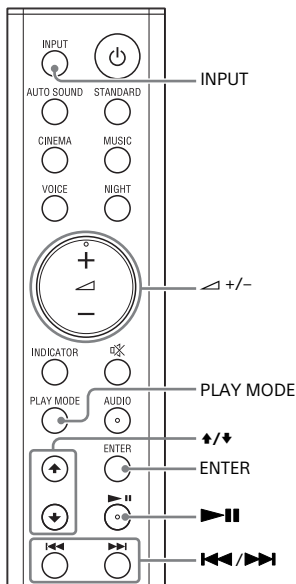

- 1** Collegare il dispositivo USB alla porta  (USB).

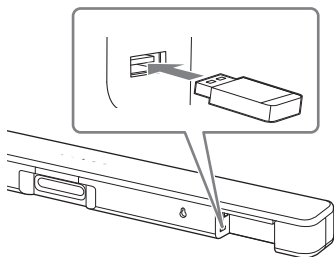

- 2** Premere ripetutamente **INPUT** per selezionare l'ingresso USB.

L'indicatore USB si illumina e l'elenco del contenuto USB compare sullo schermo del televisore.

- 3** Premere **↑/↓** per selezionare il contenuto che si desidera, quindi premere **ENTER**.

Il contenuto selezionato inizia a essere riprodotto.

- 4** Premere ripetutamente **PLAY MODE** per selezionare la modalità di riproduzione desiderata.

- Nessuna: riproduce tutte le tracce.
- [Repeat One]: ripete una traccia.
- [Repeat Folder]: ripete tutte le tracce in una cartella.
- [Shuffle]: ripete tutte le tracce in una cartella in ordine casuale.

L'indicatore USB lampeggia due volte ogni volta che si preme **PLAY MODE**.

- 5** Regolare il volume premendo **+/−** sul telecomando.

## Altre operazioni

Per	Eseguire questo
Sospendere o riprendere la riproduzione	Premere ►  .
Selezionare la traccia precedente o successiva	Premere ◀◀/▶▶.
Ricercare in avanti o indietro (riavvolgimento/avanzamento rapido)	Premere e tenere premuto ◀◀/▶▶.

### Note

- Non scollegare il dispositivo USB durante l'operazione. Per evitare di danneggiare i dati o il dispositivo USB, spegnere il sistema prima di collegare o scollegare il dispositivo USB.
- L'indicatore USB lampeggia prima tre volte, poi lampeggia lentamente e ripetutamente se si collega un dispositivo USB non supportato.
- A seconda del formato del file, il riavvolgimento e l'avanzamento veloce non funzionano.

## Informazione del dispositivo USB sullo schermo del televisore

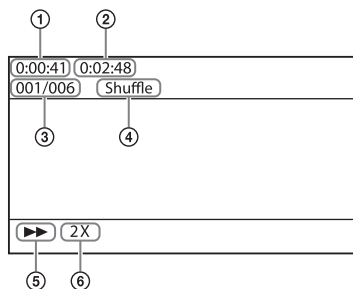

- ① Tempo di riproduzione
- ② Tempo di riproduzione totale
- ③ Indice file selezionato/File totali nella cartella
- ④ Modalità di riproduzione
- ⑤ Stato di riproduzione
- ⑥ Velocità di riavvolgimento/avanzamento rapido

Il messaggio seguente compare sullo schermo del televisore a seconda dello stato del dispositivo USB.

- [No USB]  
Non è inserito alcun dispositivo USB.
- [Waiting]  
Il sistema sta eseguendo la ricerca di un dispositivo USB.

### Note

- A seconda della sorgente di riproduzione, alcune informazioni potrebbero non essere visualizzate.
- A seconda della modalità di riproduzione, le informazioni visualizzate potrebbero essere diverse.

## Scelta dell'effetto audio

# Regolazione dell'audio

## Ascolto dell'effetto audio per le diverse sorgenti audio (modalità audio)

È possibile usufruire facilmente di effetti audio pre-programmati per diversi tipi di sorgenti audio.

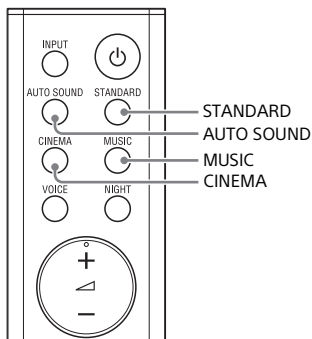

**Premere AUTO SOUND, CINEMA, MUSIC o STANDARD per selezionare l'effetto audio.**

Quando si seleziona la modalità audio, l'indicatore TV lampeggia una volta.

### **AUTO SOUND**

È possibile ascoltare l'audio con la modalità audio consigliata da Sony. La modalità audio viene ottimizzata automaticamente in base al contenuto e alla funzione di riproduzione.

### **CINEMA**

L'audio viene riprodotto con effetti surround, dalla resa realistica e potente, rendendolo particolarmente adatto per la visione di film.

### **MUSIC**

Gli effetti audio sono ottimizzati per l'ascolto di musica.

### **STANDARD**

Gli effetti audio sono ottimizzati per la sorgente specifica.

## Ascolto di audio nitido a basso volume a mezzanotte (NIGHT)

È possibile comprimere il suono in base alle informazioni presenti nel contenuto attivando la modalità Night.

L'audio viene trasmesso a basso volume con una perdita minima di fedeltà e chiarezza dei dialoghi.

**Premere NIGHT per attivare o disattivare la funzione.**

### **Modalità Night attivata**

L'indicatore TV lampeggia due volte.

### **Modalità Night disattivata**

L'indicatore TV lampeggia una volta.

### **Nota**

Quando si spegne il sistema, la modalità Night viene disattivata automaticamente.

## Resa più chiara dei dialoghi (VOICE)

È possibile rendere più chiari i dialoghi attivando la modalità Voice.

**Premere VOICE per attivare o disattivare la funzione.**

### **Modalità Voice attivata**

L'indicatore TV lampeggia due volte.

### **Modalità Voice disattivata**

L'indicatore TV lampeggia una volta.

## Resa più semplice dell'ascolto di audio a basso volume comprimendo la gamma dinamica

Questa funzione è efficace solo durante la riproduzione del segnale Dolby Digital del dispositivo collegato alla presa TV IN (OPTICAL)/HDMI OUT (TV (ARC)). Quando si attiva Dolby DRC (Dynamic Range Control), la gamma dinamica del segnale audio (intervallo fra il volume massimo e minimo) viene compressa ed è più facile ascoltare l'audio a basso volume.

**Premere e tenere premuto AUDIO per 5 secondi per attivare o disattivare la funzione.**

---

### Dolby DRC attivato

L'indicatore USB lampeggia due volte.

---

### Dolby DRC disattivato

L'indicatore USB lampeggia una volta.

---

## Ascolto dell'audio con trasmissione multiplex (AUDIO)

È possibile ascoltare l'audio con trasmissione multiplex quando il sistema riceve un segnale di trasmissione multiplex Dolby Digital.

**Premere AUDIO ripetutamente.**

Il canale cambia ciclicamente come indicato di seguito.

Principale → Secondario → Principale/Secondario

---

### Principale

Invia in uscita solo al canale principale.  
L'indicatore TV lampeggia una volta.

---

### Secondario

Invia in uscita solo al canale secondario.  
L'indicatore USB lampeggia una volta.

---

---

### Principale/Secondario

L'audio principale viene inviato in uscita all'altoparlante sinistro e l'audio secondario viene inviato in uscita all'altoparlante destro. Gli indicatori TV e USB lampeggiano una volta.

---

### Nota

Per ricevere un segnale Dolby Digital, collegare un televisore o altri dispositivi alla presa TV IN (OPTICAL) con il cavo digitale ottico (in dotazione) o alla presa HDMI OUT (TV (ARC)) con un cavo HDMI (non in dotazione).

Ascolto di musica/audio tramite la funzione **BLUETOOTH®**

## Ascolto di musica da un dispositivo mobile

È possibile ascoltare la musica memorizzata su un dispositivo mobile, come uno smartphone o tablet, attraverso una connessione wireless collegando il sistema e il dispositivo mobile tramite la funzione **BLUETOOTH**. Quando si esegue la connessione al dispositivo mobile mediante la funzione **BLUETOOTH**, è possibile operare semplicemente utilizzando il telecomando in dotazione senza bisogno di dover accendere il televisore.

## Ascolto di musica mediante pairing con un dispositivo mobile

- 1 Premere e tenere premuto il pulsante **BLUETOOTH** sul diffusore soundbar per 5 secondi.**

Il sistema entra nella modalità di pairing e l'indicatore **BLUETOOTH** lampeggia rapidamente.

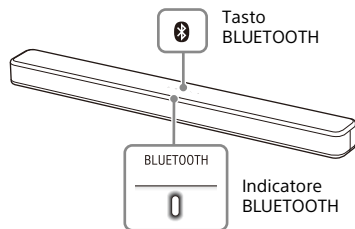

- 2 Sul dispositivo mobile, attivare la funzione **BLUETOOTH**, quindi selezionare "HT-SF150" dopo averlo cercato.**

Se viene richiesta una passkey, inserire "0000".

- 3 Assicurarsi che l'indicatore **BLUETOOTH** sul diffusore soundbar si illumini in blu.**

La connessione tra il sistema e il dispositivo mobile è stata stabilita.

- 4 Avviare la riproduzione audio con l'applicazione musicale sul dispositivo mobile connesso.**

L'audio viene trasmesso dal diffusore soundbar.

- 5 Regolare il volume.**

- Regolare il volume premendo  $\triangleleft$  +/- sul telecomando.
- I tasti  $\blacktriangleright$   $\parallel$  e  $\blacktriangleleft$   $\blacktriangleright$  sul telecomando possono essere utilizzati per la funzione **BLUETOOTH**.

### Note

- È possibile associare fino a 8 dispositivi **BLUETOOTH**. Se viene associato un 9° dispositivo **BLUETOOTH**, il dispositivo connesso da più tempo viene sostituito da quello nuovo.
- Eseguire il pairing per il secondo e i successivi dispositivi mobili.

### Suggerimenti

- È possibile verificare lo stato di collegamento della funzione **BLUETOOTH** controllando l'indicatore di stato **BLUETOOTH** (pagina 8).
- Quando è selezionato l'ingresso **BLUETOOTH**, il sistema entra nella modalità di pairing premendo brevemente il pulsante **BLUETOOTH** sul diffusore soundbar.

## Ascolto di musica da un dispositivo mobile sottoposto a pairing

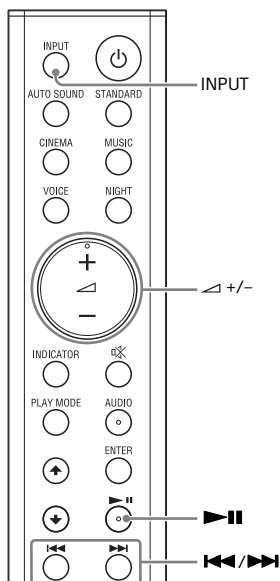

- 1 Attivare la funzione BLUETOOTH del dispositivo mobile.**
- 2 Premere ripetutamente INPUT per selezionare l'ingresso BLUETOOTH o premere brevemente il pulsante BLUETOOTH sul diffusore soundbar.**

L'indicatore BLUETOOTH lampeggia e il sistema si riconnette automaticamente al dispositivo BLUETOOTH al quale è stato connesso più di recente.

- 3 Assicurarsi che l'indicatore BLUETOOTH si illumini in blu.**  
La connessione tra il sistema e il dispositivo mobile è stata stabilita.
- 4 Avviare la riproduzione audio con l'applicazione musicale sul dispositivo mobile connesso.**  
L'audio viene trasmesso dal diffusore soundbar.
- 5 Regolare il volume.**
  - Regolare il volume premendo ▲ +/- sul telecomando.
  - I tasti ▶|| e ◀◀/▶▶ sul telecomando possono essere utilizzati per la funzione BLUETOOTH.

---

## Accensione del sistema utilizzando il dispositivo BLUETOOTH

Quando il sistema dispone delle informazioni di pairing, è possibile accendere il sistema e ascoltare musica proveniente da un dispositivo BLUETOOTH anche quando il sistema è in modalità standby attivando la modalità standby BLUETOOTH.

**Premere e tenere premuto NIGHT per 5 secondi per attivare o disattivare la funzione.**

---

### **Modalità standby BLUETOOTH attivata**

L'indicatore USB lampeggia due volte.

---

### **Modalità standby BLUETOOTH disattivata**

L'indicatore USB lampeggia una volta.

---



#### **Nota**

Mentre la modalità standby BLUETOOTH è attiva, il consumo energetico aumenta.

---

## Spegnimento della funzione BLUETOOTH

È possibile disattivare la funzione BLUETOOTH.

**Premere e tenere premuto ,  e - sul diffusore soundbar per 10 secondi per attivare o disattivare la funzione.**

---

### **Funzione BLUETOOTH attivata**

L'indicatore USB lampeggia due volte.

---

### **Funzione BLUETOOTH disattivata**

L'indicatore USB lampeggia una volta.

---

#### **Nota**

Quando la funzione BLUETOOTH è disattivata, l'ingresso BLUETOOTH viene ignorato durante la selezione dell'ingresso premendo INPUT.

## Uso delle diverse funzioni

### Uso della funzione Controllo per HDMI

Collegando un dispositivo come un televisore o un lettore Blu-ray Disc compatibile con la funzione Controllo per HDMI\* mediante un cavo HDMI (non in dotazione), è possibile comandare il dispositivo utilizzando il telecomando di un televisore o di un lettore Blu-ray Disc in tutta semplicità.

Le seguenti funzioni possono essere utilizzate con la funzione Controllo per HDMI.

- Funzione di spegnimento del sistema
- Funzione di controllo dell'audio del sistema
- Audio Return Channel
- Funzione One-Touch Play

#### Nota

Queste funzioni potrebbero attivarsi anche con dispositivi diversi da quelli prodotti da Sony, ma il funzionamento non è garantito.

\* Controllo per HDMI è uno standard utilizzato da CEC (Consumer Electronics Control) per consentire ai dispositivi HDMI (High-Definition Multimedia Interface) di controllarsi l'uno con l'altro.

### Preparazione all'uso della funzione Controllo per HDMI

**Premere e tenere premuto VOICE per 5 secondi per attivare o disattivare la funzione.**

#### Funzione Controllo per HDMI attivata

L'indicatore USB lampeggia due volte.

#### Funzione Controllo per HDMI disattivata

L'indicatore USB lampeggia una volta.

Abilitare le impostazioni della funzione Controllo per HDMI per il televisore e gli altri dispositivi collegati al sistema.

### Funzione di spegnimento del sistema

Quando si spegne il televisore, il sistema si spegne automaticamente.

### Funzione di controllo dell'audio del sistema

Se si accende il sistema mentre si guarda la televisione, l'audio del televisore viene trasmesso dai diffusori del sistema. Il volume del sistema può essere regolato mediante il telecomando del televisore.

Se l'audio del televisore era trasmesso dai diffusori del sistema l'ultima volta che si è guardata la televisione, il sistema si accende automaticamente quando si riaccende il televisore.

Le operazioni possono essere eseguite anche attraverso il menu del televisore. Per i dettagli, consultare le istruzioni per l'uso del televisore.

#### Note

- L'audio viene trasmesso solo dal televisore se durante l'uso della funzione Twin Picture è selezionato un ingresso diverso dall'ingresso TV. Quando si disattiva la funzione Twin Picture, l'audio viene trasmesso dal sistema.
- Il numero del livello di volume del sistema viene visualizzato sullo schermo del televisore a seconda del modello di quest'ultimo.
- La funzione di controllo dell'audio del sistema potrebbe non essere disponibile a seconda delle impostazioni del televisore. Per i dettagli, consultare le istruzioni per l'uso del televisore.

## Audio Return Channel

Se il sistema è collegato a una presa HDMI IN del televisore compatibile con Audio Return Channel (ARC), è possibile ascoltare l'audio del televisore dai diffusori del sistema senza bisogno di dover collegare un cavo digitale ottico.

### Nota

Se il televisore non è compatibile con Audio Return Channel, è necessario collegare il cavo digitale ottico (in dotazione) (consultare la Guida di avvio in dotazione).

## Funzione One-Touch Play

Durante la riproduzione di contenuto su un dispositivo (lettore Blu-ray Disc, "PlayStation®4," ecc.) collegato al televisore, il sistema e il televisore si accendono automaticamente, l'ingresso del sistema viene impostato sull'ingresso "TV" e l'audio viene emesso dai diffusori del sistema.

### Note

- Se l'audio del televisore era trasmesso dai diffusori del televisore l'ultima volta che si è guardata la televisione, il sistema non si accende e l'audio e le immagini vengono trasmessi dal televisore anche se viene riprodotto il contenuto del dispositivo.
- A seconda del televisore, la parte iniziale del contenuto in riproduzione potrebbe non essere riprodotta correttamente.

## Note sui collegamenti HDMI

- Utilizzare un cavo HDMI omologato.
- Utilizzare un cavo Sony HDMI ad alta velocità recante il logotipo del cavo.
- Si sconsiglia l'uso di un cavo di conversione HDMI-DVI.
- I segnali audio (frequenza di campionamento, lunghezza in bit, ecc.) trasmessi da una presa HDMI

possono essere soppressi dal dispositivo collegato.

## Risparmio sul consumo di energia

Per utilizzare il sistema risparmiando sul consumo di energia, modificare le seguenti impostazioni.

### Spegnere il sistema rilevando lo stato di utilizzo

Quando si attiva la funzione auto standby, il sistema entra automaticamente in modalità di standby quando non si utilizza il sistema per circa 20 minuti e il sistema non riceve un segnale in ingresso.

**Premere e tenere premuto CINEMA per 5 secondi per attivare o disattivare la funzione.**

---

#### **Auto standby attivato**

L'indicatore USB lampeggia due volte.

---

#### **Auto standby disattivato**

L'indicatore USB lampeggia una volta.

---

### Risparmio di energia nella modalità di standby

Per risparmiare sul consumo di energia nella modalità di standby, disattivare la modalità standby BLUETOOTH (pagina 23) e la funzione Controllo per HDMI (pagina 24).

Per impostazione predefinita, la modalità e la funzione sono attive.

## Risoluzione dei problemi

### Risoluzione dei problemi

Se durante l'utilizzo del sistema si riscontra una delle situazioni descritte di seguito, consultare questa guida alla risoluzione dei problemi prima di richiedere una riparazione. Se un problema dovesse persistere, rivolgersi al rivenditore Sony di zona.

#### Alimentazione

##### **Il sistema non si accende.**

- Verificare che il cavo di alimentazione CA sia collegato saldamente.
- Scollegare il cavo di alimentazione CA dalla presa di rete e ricollegarlo dopo qualche minuto.

##### **Il sistema viene spento automaticamente.**

- La funzione auto standby è attiva. Disattivare la funzione auto standby (pagina 26).

##### **Il sistema non si accende neanche quando il televisore è acceso.**

- Attivare la funzione Controllo per HDMI (pagina 24). Il televisore deve supportare la funzione Controllo per HDMI. Per i dettagli, consultare le istruzioni per l'uso del televisore.
- Verificare le impostazioni dei diffusori del televisore. L'alimentazione del sistema si sincronizza con le impostazioni dei diffusori del televisore. Per i dettagli, consultare le istruzioni per l'uso del televisore.
- Se l'ultima volta l'audio era trasmesso dai diffusori del televisore, il sistema non si accende neanche quando il televisore è acceso.

##### **Il sistema si spegne quando si spegne il televisore.**

- Verificare l'impostazione della funzione Controllo per HDMI (pagina 24). Quando la funzione Controllo per HDMI è attivata, il sistema si spegne automaticamente quando si spegne il televisore indipendentemente dall'ingresso.

##### **Il sistema non si spegne neanche quando si spegne il televisore.**

- Verificare l'impostazione della funzione Controllo per HDMI (pagina 24). Per spegnere automaticamente il sistema indipendentemente dall'ingresso quando si spegne il televisore, attivare la funzione Controllo per HDMI. Il televisore deve supportare la funzione Controllo per HDMI. Per i dettagli, consultare le istruzioni per l'uso del televisore.

#### Immagine

##### **Non sono visibili immagini oppure l'immagine non è trasmessa correttamente.**

- Selezionare l'ingresso appropriato (pagina 16).
- In caso di assenza di immagini mentre è selezionato l'ingresso TV, selezionare il canale TV che si desidera utilizzando il telecomando del televisore.
- Scollegare il cavo HDMI, quindi ricollegarlo. Assicurarsi che il cavo sia inserito saldamente.

#### Audio

##### **L'audio del televisore non viene trasmesso dal sistema.**

- Controllare il tipo e il collegamento del cavo HDMI o del cavo digitale ottico collegato al sistema e al

televisore (consultare la Guida di avvio in dotazione).

- Scollegare i cavi che si trovano tra il televisore e il sistema, quindi ricollegarli saldamente. Scollegare il cavo di alimentazione CA del televisore e del sistema dalle proprie prese CA, quindi ricollegarli.
- Quando il sistema e il televisore sono collegati con un cavo HDMI, controllare quanto segue.
  - La presa HDMI del televisore collegato è etichettata con "ARC".
  - La funzione Controllo per HDMI del televisore è attivata.
  - Sul sistema, la funzione Controllo per HDMI è attivata (pagina 24).
- Se il televisore non è compatibile con Audio Return Channel, collegare il cavo digitale ottico (in dotazione) (consultare la Guida di avvio in dotazione). Se il televisore non è compatibile con Audio Return Channel, l'audio del televisore non sarà trasmesso dal sistema anche se quest'ultimo è collegato alla presa HDMI IN del televisore.
- Se l'audio del dispositivo collegato alla presa di ingresso ottico del televisore non viene riprodotto, provare quanto segue.
  - Collegare il decoder via cavo o il decoder satellitare direttamente alla presa TV IN (OPTICAL) del sistema.
- Premere ripetutamente INPUT per selezionare l'ingresso TV (pagina 16).
- Alzare il volume sul televisore o annullare l'esclusione dell'audio.
- A seconda dell'ordine in cui si collega il televisore e il sistema, l'audio di quest'ultimo potrebbe essere escluso. In questo caso, accendere prima il televisore e poi il sistema.
- Configurare l'impostazione dei diffusori del televisore (BRAVIA) su Sistema audio. Per informazioni su come configurare il televisore,



consultare le istruzioni per l'uso del televisore.

- Verificare l'uscita audio del televisore. Per le impostazioni del televisore, consultare le istruzioni per l'uso del televisore.
- Il sistema supporta i formati Dolby Digital e PCM (pagina 35). Quando si riproduce un formato non supportato, impostare l'uscita audio digitale del televisore (BRAVIA) su "PCM." Per i dettagli, consultare le istruzioni per l'uso del televisore.

### **L'audio viene trasmesso sia dal sistema sia dal televisore.**

- Disattivare l'audio del sistema o del televisore.

### **Il dispositivo collegato al sistema non riproduce suoni o riproduce suoni di livello molto basso.**

- Premere  + e controllare il livello di volume (pagina 11).
- Premere  o  + per annullare la funzione di esclusione dell'audio (pagina 11).
- Assicurarsi di aver selezionato correttamente la sorgente di ingresso. È opportuno provare altre sorgenti di ingresso premendo più volte INPUT (pagina 16).
- Verificare che tutti i cavi del sistema e del dispositivo collegato siano inseriti saldamente.
- Se il dispositivo collegato supporta la funzione di sovra-campionamento, è necessario disattivarla.

### **Non è possibile ottenere l'effetto surround.**

- A seconda del segnale di ingresso e dell'impostazione della modalità audio, l'elaborazione dell'audio surround prodotto potrebbe non funzionare correttamente. A seconda del programma o del disco, l'effetto surround potrebbe essere limitato.

- Per riprodurre audio multicanale, verificare l'impostazione dell'uscita audio digitale del dispositivo collegato al sistema. Per i dettagli, consultare le istruzioni per l'uso fornite con il dispositivo collegato.

## Collegamento del dispositivo USB

### Il dispositivo USB non viene riconosciuto.

- Provare le seguenti soluzioni:
  - ① Spegnerne il sistema.
  - ② Scollegare e ricollegare il dispositivo USB.
  - ③ Accendere il sistema.
- Assicurarsi che il dispositivo USB sia saldamente collegato alla porta USB (pagina 17).
- Verificare che il dispositivo USB o il cavo non siano danneggiati.
- Assicurarsi che il dispositivo USB sia acceso.
- Se il dispositivo USB è collegato tramite un hub USB, scollegarlo e collegare il dispositivo USB direttamente al sistema.

## Connessione del dispositivo mobile

### Non è possibile portare a termine la connessione BLUETOOTH.

- Assicurarsi che l'indicatore BLUETOOTH sul diffusore soundbar sia acceso (pagina 7).
- Assicurarsi che il dispositivo BLUETOOTH da connettere sia acceso e che la funzione BLUETOOTH sia abilitata.
- Portare il dispositivo BLUETOOTH vicino al sistema.
- Effettuare nuovamente il pairing del sistema con il dispositivo BLUETOOTH. Potrebbe essere necessario annullare il pairing con

questo sistema utilizzando prima il dispositivo BLUETOOTH.

- Se la funzione BLUETOOTH è disattiva, attivarla (pagina 23).

### Non è possibile ottenere il pairing.

- Portare il dispositivo BLUETOOTH vicino al sistema.
- Assicurarsi che il sistema non riceva interferenze da un dispositivo LAN wireless, altri dispositivi wireless 2,4 GHz o forni a microonde. Se nelle vicinanze è presente un dispositivo che genera radiazioni elettromagnetiche, allontanare il dispositivo dal sistema.
- La funzione di pairing potrebbe non essere possibile se intorno al sistema sono presenti altri dispositivi BLUETOOTH. In questo caso, spegnere gli altri dispositivi BLUETOOTH.

### L'audio del dispositivo mobile compatibile con BLUETOOTH non viene riprodotto dal sistema.

- Assicurarsi che l'indicatore BLUETOOTH sul diffusore soundbar sia acceso (pagina 7).
- Portare il dispositivo BLUETOOTH vicino al sistema.
- Se nelle vicinanze è presente un dispositivo che genera radiazioni elettromagnetiche, ad esempio un dispositivo LAN wireless, altri dispositivi BLUETOOTH o un forno a microonde, allontanare il dispositivo dal sistema.
- Spostare il dispositivo USB 3.0 e il suo cavo lontano dal sistema.
- Rimuovere eventuali ostacoli tra il sistema e il dispositivo BLUETOOTH o allontanare il sistema dall'ostacolo.
- Riposizionare il dispositivo BLUETOOTH connesso.
- Cambiare la frequenza LAN wireless di qualsiasi router LAN wireless o PC nelle vicinanze a 5 GHz.

- Alzare il volume del dispositivo BLUETOOTH connesso.

### **L'audio non è sincronizzato con l'immagine.**

- Quando si guardano i film, è possibile che l'audio sia udito con un leggero ritardo rispetto all'immagine.

## **Telecomando**

### **Il telecomando del sistema non funziona.**

- Puntare il telecomando verso il sensore del telecomando sul diffusore soundbar (pagina 7).
- Rimuovere eventuali ostacoli tra il telecomando e il sistema.
- Sostituire entrambe le batterie nel telecomando, se sono quasi scariche.
- Assicurarsi di premere il tasto corretto sul telecomando (pagina 11).

### **Il telecomando del televisore non funziona.**

- Installare il diffusore soundbar in modo tale che non ostruisca il sensore del telecomando del televisore.
- Questo problema potrebbe risolversi attivando la funzione IR-Repeater (pagina 15).

## **Altro**

### **La funzione Controllo per HDMI non funziona correttamente.**

- Controllare il collegamento con il sistema (consultare la Guida di avvio in dotazione).
- Abilitare la funzione Controllo per HDMI sul televisore. Per i dettagli, consultare le istruzioni per l'uso del televisore.
- Attendere un istante, quindi riprovare. Se si scollega il sistema, sarà necessario del tempo prima che le operazioni possano essere svolte

nuovamente. Attendere 15 secondi o più, quindi riprovare.

- Assicurarsi che i dispositivi collegati al sistema supportino la funzione Controllo per HDMI.
- Abilitare la funzione Controllo per HDMI dei dispositivi collegati al sistema. Per i dettagli, consultare le istruzioni per l'uso del dispositivo.
- Il tipo e il numero di dispositivi che possono essere controllati dalla funzione Controllo per HDMI sono limitati dagli standard HDMI CEC come indicato di seguito:
  - Dispositivi di registrazione (registratore Blu-ray Disc, registratore DVD, ecc.): fino a 3 dispositivi
  - Dispositivi di riproduzione (lettore Blu-ray Disc, lettore DVD, ecc.): fino a 3 dispositivi
  - Dispositivi di sintonizzazione: fino a 4 dispositivi
  - Sistema audio (ricevitore/cuffie): fino a 1 dispositivo (usato da questo sistema)

### **Tutti gli indicatori sul diffusore soundbar lampeggiano, l'audio è escluso e i pulsanti sul telecomando del diffusore soundbar, tranne (alimentazione), non funzionano.**

- È attivata la funzionalità di protezione. Premere  (alimentazione) per spegnere il sistema, scollegare il cavo di alimentazione CA e verificare quanto segue.
  - Assicurarsi che le aperture di aerazione del diffusore soundbar non siano coperte e dopo qualche tempo accendere il sistema.
  - Se il sistema sta utilizzando la connessione USB, rimuovere il dispositivo USB e accendere il sistema. Se il sistema funziona correttamente, la corrente del dispositivo USB collegato supera la corrente massima di uscita del



sistema di 500 mA, o il dispositivo USB potrebbe presentare un'anomalia.

→ Selezionare il programma del televisore utilizzando il telecomando del televisore.

### **I sensori del televisore non funzionano correttamente.**

→ Il diffusore soundbar può bloccare alcuni sensori (come il sensore di luminosità), il ricevitore del telecomando del televisore o il trasmettitore per gli occhiali 3D (trasmissione a infrarossi) di un televisore 3D che supporta il sistema basato su occhiali 3D a infrarossi, oppure la comunicazione wireless. Allontanare il diffusore soundbar dal televisore affinché entrambi i componenti possano funzionare correttamente. Per conoscere la posizione dei sensori e del ricevitore del telecomando, consultare le istruzioni per l'uso fornite con il televisore.

### **Il sistema non funziona correttamente.**

→ Il sistema potrebbe trovarsi in modalità demo. Per annullare la modalità demo, ripristinare il sistema. Premere e tenere premuto  (alimentazione), + e  sul diffusore soundbar per più di 5 secondi (pagina 32).

### **Quando si passa al segnale di ingresso TV dal segnale di ingresso USB premendo INPUT, compare un messaggio.**



• Please select the desired TV channels with the TV's remote control.

\* La schermata fornisce un esempio in inglese.

---

## Ripristinare il sistema

Se il sistema continua a non funzionare correttamente, è opportuno ripristinarlo come indicato di seguito.

- 1 Premere e tenere premuto , + e  sul diffusore soundbar per più di 5 secondi.**

Tutti gli indicatori sul diffusore soundbar lampeggiano per 3 volte e le impostazioni ritornano al loro stato iniziale.

- 2 Scollegare il cavo di alimentazione CA.**

- 3 Collegare il cavo di alimentazione CA, quindi premere  per accendere il sistema.**

### Suggerimento

Le impostazioni predefinite sono sottolineate su ciascuna descrizione di funzionalità.

## Informazioni supplementari

# Caratteristiche tecniche

### Sezione amplificatore

#### POTENZA IN USCITA (nominale)

Woofer anteriore L + Woofer anteriore R: 22 W + 22 W (a 8 ohm, 1 kHz, 1% THD)

Tweeter anteriore L + Tweeter anteriore R: 22 W + 22 W (a 8 ohm, 10 kHz, 1% THD)

#### POTENZA IN USCITA (nominale)

Blocchi woofer anteriore L/R: 30 W (per canale a 8 ohm, 1 kHz)

Blocchi tweeter anteriore L/R: 30 W (per canale a 8 ohm, 10 kHz)

#### Ingressi audio

TV IN (OPTICAL)

USB

HDMI OUT (TV (ARC))

#### Uscita display TV (display USB)

HDMI OUT (TV (ARC))

### Sezione USB

Porta USB (USB):

Tipo A (per il collegamento di memorie USB)

### Sezione BLUETOOTH

Sistema di comunicazione

Specifica BLUETOOTH versione 4.2

Uscita

Specifica BLUETOOTH classe di potenza 1

Raggio di comunicazione massimo

In linea d'aria, circa 10 m<sup>1)</sup>

Banda di frequenza

Banda 2,4 GHz (2,4000 GHz - 2,4835 GHz)

Potenza massima in uscita

< 10,0 dBm

Metodo di modulazione

FHSS (Freq Hopping Spread Spectrum)

Profili BLUETOOTH compatibili<sup>2)</sup>

A2DP (Advanced Audio Distribution Profile)

AVRCP (Audio Video Remote Control Profile)

Codec supportato<sup>3)</sup>

SBC<sup>4)</sup>

Raggio di trasmissione (A2DP)

20 Hz - 20.000 Hz (frequenza di campionamento 32 kHz, 44,1 kHz, 48 kHz)

- 1) Il raggio effettivo dipende da fattori quali ostacoli tra i dispositivi, campi magnetici attorno a forno a microonde, elettricità statica, uso di telefoni cordless, sensibilità di ricezione, sistema operativo, applicazioni software, ecc.
- 2) I profili standard BLUETOOTH indicano lo scopo della comunicazione BLUETOOTH tra i dispositivi.
- 3) Codec: formato di conversione e compressione del segnale audio
- 4) Abbreviazione di Subband Codec

### Sezione diffusori anteriore L/ anteriore R

Sistema diffusori

Sistema diffusori a 2 vie, bass reflex

Diffusori

Woofer: 48 mm × 90 mm tipo a cono

Tweeter: 25 mm tipo a cupola bilanciata

### Generali

Requisiti di alimentazione

220 V - 240 V CA, 50 Hz/60 Hz

Consumo energetico

Accesso: 30 W

Modalità standby: 0,5 W o inferiore (modalità risparmio energetico)

(Quando la funzione Controllo per HDMI e la modalità standby per BLUETOOTH sono disattivate)

Modalità standby: 2 W o inferiore (Quando la funzione Controllo per HDMI è attivata e/o la modalità

Standby BLUETOOTH è attivata)

Dimensioni\* (appross.) (l/a/p)

900 mm × 64 mm × 90 mm

\* Includere le parti sporgenti

Peso (appross.)

2,4 kg

Il design e le caratteristiche tecniche sono soggetti a modifica senza preavviso.

## Tipi di file riproducibili (ingresso USB)

Codec	Estensione
<b>MP3 (MPEG-1 Audio Layer III)</b>	.mp3
<b>WMA9 Standard</b>	.wma
<b>LPCM (2ch)</b>	.wav

### Note

- Alcuni file potrebbero non essere riprodotti o essere riprodotti senza alcun suono a seconda del formato del file, della codifica del file o delle condizioni di registrazione.
- Alcuni file modificati su un PC potrebbero non essere riproducibili.
- Il sistema non riproduce i file codificati, ad esempio DRM e Lossless.
- Il sistema è in grado di riconoscere i seguenti file o cartelle nei dispositivi USB:
  - fino a 200 cartelle (comprese cartelle vuote e la cartella principale)
  - fino a 150 tracce in una cartella
  - fino alle cartelle nell'8° livello (compresa la cartella principale)
- Alcuni dispositivi USB potrebbero non essere utilizzabili con questo sistema.
- Il sistema riconosce i dispositivi Mass Storage Class (MSC).

---

## Formati audio di ingresso supportati (HDMI OUT (TV (ARC)) o TV IN (OPTICAL))

I formati audio supportati da questo sistema sono i seguenti.

- Dolby Digital
- Linear PCM 2ch

---

## Informazioni sulla comunicazione BLUETOOTH

- I dispositivi BLUETOOTH devono essere utilizzati a una distanza massima approssimativa (distanza senza ostacoli) di 10 metri l'uno dall'altro. Il raggio di comunicazione effettivo potrebbe ridursi nelle condizioni seguenti.
  - Se tra i dispositivi connessi tramite BLUETOOTH si interpone una persona, un oggetto metallico, una parete o un altro ostacolo
  - Luoghi in cui è installata una LAN wireless
  - Nei pressi di forni a microonde in uso
  - Luoghi in cui sono presenti altre onde elettromagnetiche
- I dispositivi BLUETOOTH e LAN wireless (IEEE 802.11b/g/n) utilizzano la stessa banda di frequenza (2,4 GHz). Durante l'uso di un dispositivo BLUETOOTH nei pressi di un dispositivo con funzionalità LAN wireless, possono verificarsi interferenze elettromagnetiche, che possono causare velocità di trasferimento dei dati ridotte, disturbi o impossibilità di connessione. In tal caso, provare le seguenti soluzioni:
  - Utilizzare il sistema ad almeno 10 metri di distanza dal dispositivo LAN wireless.
  - Spegnerne il dispositivo LAN wireless durante l'uso del dispositivo BLUETOOTH a meno di 10 metri di distanza.
  - Posizionare questo sistema e il dispositivo BLUETOOTH il più vicino possibile tra loro.
- Le onde radio trasmesse da questo sistema possono interferire con il funzionamento di alcuni dispositivi medici. Queste interferenze possono

causare problemi di funzionamento, pertanto occorre sempre spegnere questo sistema e il dispositivo BLUETOOTH nei luoghi indicati di seguito:

- Ospedali, treni, aerei, stazioni di servizio e qualsiasi luogo in cui possono essere presenti gas infiammabili
- Nei pressi di porte automatiche o allarmi antincendio
- Questo sistema supporta funzioni di sicurezza conformi alla specifica BLUETOOTH per garantire una connessione sicura durante la comunicazione con la tecnologia BLUETOOTH. Tuttavia, questa sicurezza può essere insufficiente in base ai contenuti dell'impostazione e ad altri fattori; occorre quindi prestare sempre attenzione quando si effettuano comunicazioni con la tecnologia BLUETOOTH.
- Sony non può essere ritenuta in alcun modo responsabile dei danni e di altre perdite derivanti da fughe di informazioni durante la comunicazione con la tecnologia BLUETOOTH.
- La comunicazione BLUETOOTH non è necessariamente garantita con tutti i dispositivi BLUETOOTH che presentano lo stesso profilo di questo sistema.
- I dispositivi BLUETOOTH connessi a questo sistema devono essere conformi alla specifica BLUETOOTH prescritta da Bluetooth SIG, Inc. e la loro conformità deve essere certificata. Tuttavia, anche se un dispositivo è conforme alla specifica BLUETOOTH, è possibile che determinate caratteristiche o specifiche del dispositivo BLUETOOTH rendano impossibile la connessione, o comportino metodi di controllo, visualizzazione e funzionamento diversi.

- È possibile che si verifichino disturbi o che l'audio risulti tagliato in base al dispositivo BLUETOOTH connesso a questo sistema, all'ambiente di comunicazione o alle condizioni circostanti.

Per qualsiasi domanda o problema riguardante il sistema, rivolgersi al rivenditore Sony di zona.

# Precauzioni

## Sicurezza

- Se oggetti solidi o sostanze liquide dovessero penetrare nel sistema, scollegare il sistema e farlo controllare da personale qualificato prima di utilizzarlo di nuovo.
- Non salire sul diffusore soundbar, in quanto si potrebbe cadere e infortunarsi, o si potrebbero causare danni al sistema.

## Alimentazione

- Prima di utilizzare il sistema, verificare che la tensione di funzionamento sia identica a quella dell'alimentazione locale. La tensione di funzionamento è riportata sulla targhetta posta sulla parte inferiore del diffusore soundbar.
- Se si prevede di non utilizzare il sistema per un periodo prolungato, scollegarlo dalla presa di rete. Per scollegare il cavo di alimentazione CA, afferrare la spina evitando di tirare il cavo stesso.
- Per motivi di sicurezza, uno spinotto è più grande dell'altro, pertanto la spina può essere inserita nella presa a muro in una sola direzione. Se non è possibile inserire a fondo la spina nella presa, rivolgersi al rivenditore di zona.
- Il cavo di alimentazione CA deve essere sostituito esclusivamente presso un centro di assistenza qualificato.

## Surriscaldamento

Durante l'uso il sistema si scalda; questo fenomeno non è tuttavia indice di un problema di funzionamento.

Se il sistema viene utilizzato in modo continuo ad alto volume, la temperatura posteriore e inferiore aumenta considerevolmente. Evitare di toccare il sistema in modo da non riportare ustioni.

## Collocazione

- Collocare il sistema in una posizione con ventilazione adeguata per prevenire

l'accumulo di calore e prolungare la durata del sistema.

- Non posizionare il sistema in prossimità di fonti di calore o in luoghi esposti alla luce diretta del sole, a polvere eccessiva o a urti meccanici.
- Non posizionare nulla sulla parte superiore del diffusore soundbar.
- Se il sistema è utilizzato insieme a un televisore, un videoregistratore o un riproduttore di cassette, potrebbero verificarsi disturbi tali da ridurre la qualità delle immagini. In tal caso, allontanare il sistema da televisori, videoregistratori o riproduttori di cassette.
- Procedere con cautela se si desidera posizionare il sistema su una superficie trattata con sostanze particolari (cera, olio, lucidanti, ecc.), in quanto la superficie potrebbe macchiarsi o scolorirsi.
- Agire in modo da evitare qualunque infortunio provocato dagli angoli del diffusore soundbar.

## Funzionamento

Spegnere e scollegare il sistema prima di collegare altre apparecchiature.

## Se si riscontrano irregolarità del colore sullo schermo di un televisore nelle vicinanze

Su alcuni tipi di televisori è possibile riscontrare irregolarità del colore.

- Se si riscontrano irregolarità del colore...  
Spegnere il televisore e riaccenderlo dopo 15-30 minuti.
- Se si riscontrano nuovamente irregolarità del colore...  
Allontanare il sistema dal televisore.

## Pulizia

Pulire il sistema con un panno morbido e asciutto. Non utilizzare alcun tipo di spugna o polvere abrasiva, né solventi quali alcol o benzina.

Per qualsiasi domanda o problema riguardante il sistema, rivolgersi al rivenditore Sony di zona.

## Copyright e marchi

Questo sistema incorpora Dolby\* Digital.

\* Prodotto su licenza di Dolby Laboratories.

Dolby, Dolby Audio e il simbolo della doppia D sono marchi di Dolby Laboratories.

Il presente sistema incorpora la tecnologia High-Definition Multimedia Interface (HDMI™).

I termini HDMI e HDMI High-Definition Multimedia Interface e il logo HDMI sono marchi o marchi registrati di HDMI Licensing Administrator, Inc. negli Stati Uniti e in altri paesi.

Il marchio figurativo e i logo BLUETOOTH® sono marchi registrati di proprietà di Bluetooth SIG, Inc. e qualsiasi uso di tali marchi da parte di Sony Corporation è su licenza. Gli altri marchi commerciali e nomi commerciali appartengono ai rispettivi proprietari.

Il logo "BRAVIA" è un marchio di Sony Corporation.

Tecnologia di codifica audio MPEG Layer-3 e brevetti concessi in licenza da Fraunhofer IIS e Thomson.

Windows Media è un marchio registrato o un marchio di proprietà di Microsoft Corporation negli Stati Uniti e/o in altri paesi.

Questo prodotto è protetto da alcuni diritti di proprietà intellettuale di Microsoft Corporation. L'uso o la distribuzione di questa tecnologia al di fuori di questo prodotto è vietato senza la licenza di Microsoft o di un'affiliata Microsoft autorizzata.

Tutti gli altri marchi appartengono ai rispettivi proprietari.







# HDMI

<http://www.sony.net/>



\* 4 7 2 7 4 1 0 4 2 \* (1)

©2018 Sony Corporation Printed in China

4-727-410-42(1)